

ПРИНЦИПЫ ЭКСПЛУАТАЦИИ И УХОДА ЗА МЕБЕЛЬЮ



1



2



3



4



5

1. Мебель при установке выровнять по горизонтали.
2. Внимание: перемещение мебели волоком грозит нанесением дефектов. Во время переноса, мебель следует брать за вертикальные элементы: бока, ножки т.д. Запрещается брать за горизонтальные элементы мебели: панели, полки и т.д.
3. Мебель следует использовать в сухих помещениях, защищенных от воздействий неблагоприятных атмосферных условий.
4. Не следует чрезмерно перегружать мебель, так как это может привести к деформации.
5. Поверхность мебели следует протирать влажной тряпкой или бумажным полотенцем, для чистки использовать только средства, предназначенные для ухода за мебелью..
6. На мебельных фасадах МДФ защитную пленку снимать ПОСЛЕ МОНТАЖА И УСТАНОВКИ МЕБЕЛИ.
7. Избегать попадания прямых солнечных лучей на фасадную часть мебели.
8. При эксплуатации встроенных и других бытовых приборов избегать нагревания элементов мебели больше 45 С.

Не использовать чистящих химических средств!



ООО "УКРЮГ"

ООО "УКРЮГ", 09170, Украина, Киевская обл., Белоцерковский р-н, с. Шкаровка, ул. Мира, 1а, тел./факс: +38(0456) 32-00-81, 32-00-82

ТОВ «УКРЮГ», 09170, Україна, Київська обл., Білоцерківський р-н, с. Шкарівка, вул. Миру, 1а. Тел./факс: +38(0456) 32-00-81, 32-00-82

Мебель для хранения (корпусная)

Торговое наименование изделия

Набор юношеской мебели 1086 "Немо" в составе:
Секция мебельная навесная МР-2843

12 берез. 2015

Дата изготовления.....

ГОСТ 16371-93.....

Штамп ОТК.....

Дата продажи.....



Гарантия 24 месяца со дня продажи
Гарантія 24 місяці з дня продажу

регулировка дверных петель

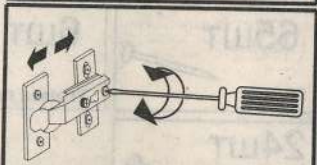
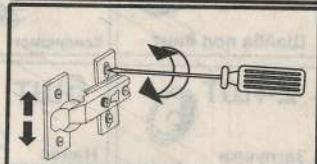
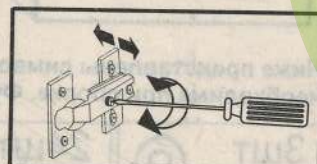

ООО "УКРЮГ", 09170, Украина, Киевская обл., Белоцерковский р-н, с. Шкаровка, ул. Мира, 1а, тел./факс: +38(0456) 32-00-81, 32-00-82

НАБОР ЮНОШЕСКОЙ МЕБЕЛИ 1086

НЕМО Секция мебельная навесная МР-2843

Инструкция по сборке

Высота: 0,40 м

Ширина: 2,05 м

Глубина: 0,32 м

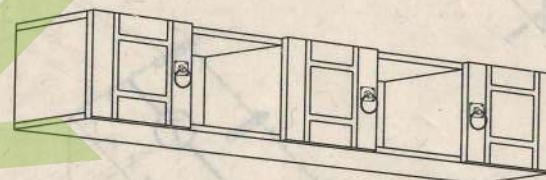

Для сборки необходимо:



ВНИМАНИЕ! СБОРКА МЕБЕЛИ ДОЛЖНА ОСУЩЕСТВЛЯТЬСЯ КВАЛИФИЦИРОВАННЫМ СПЕЦИАЛИСТОМ. ПРЕТЕНЗИИ К РЕКЛАМАЦИИ ПОСЛЕ НЕКВАЛИФИЦИРОВАННОЙ СБОРКИ МЕБЕЛИ НЕ ПРИНИМАЮТСЯ. ПРОИЗВОДИТЕЛЬ ОСТАВЛЯЕТ ЗА СОБОЙ ПРАВО НА КОНСТРУКТИВНЫЕ ИЗМЕНЕНИЯ И ЗАМЕНУ ФУРНИТУРЫ.

ИНФОРМАЦИЯ!

Уважаемый пользователь, в случае предъявления рекламаций, просьба письменно указать недостаток изделия с приложением ярлыка с упаковки поврежденной детали. Претензии к качеству продукции подаются на протяжении гарантийного срока (ГОСТ 16371-93)

Все замечания и жалобы следует предъявлять по месту приобретения мебели!

MP-2843

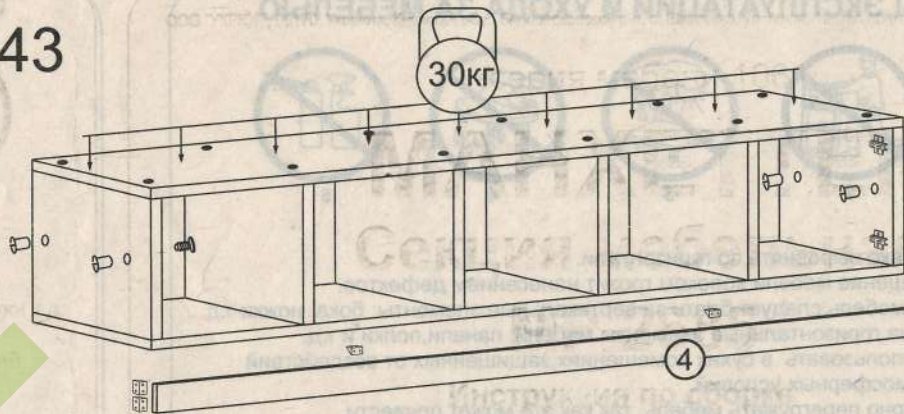
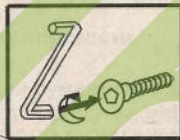
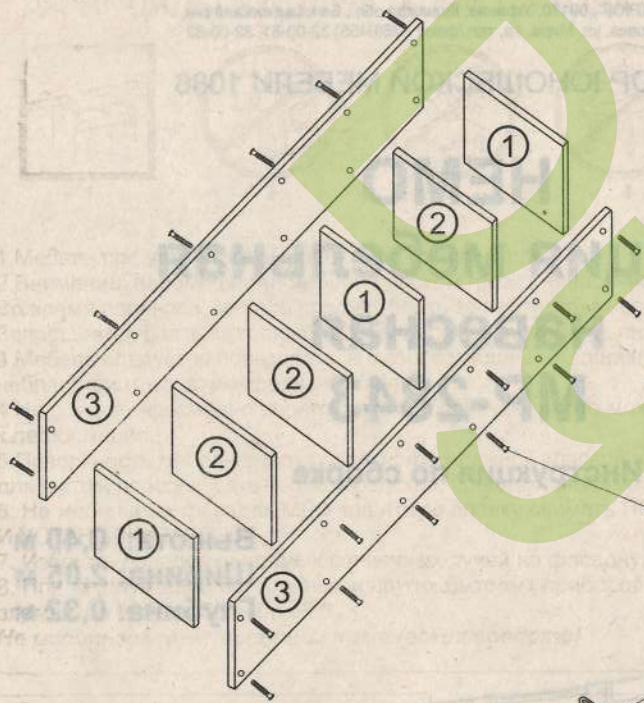

Внимание!
Секцию MP-2843
не перегружать
более 30кг!

Внимание! Деталь ④ прикрепить к тумбе MP-2843 и к боковым секциям (Ш-1680 и Ш-1681) пластмассовыми уголками. Дополнительно секцию MP-2843 к боковым секциям(Ш-1680 и Ш-1681) закрепить стяжками.

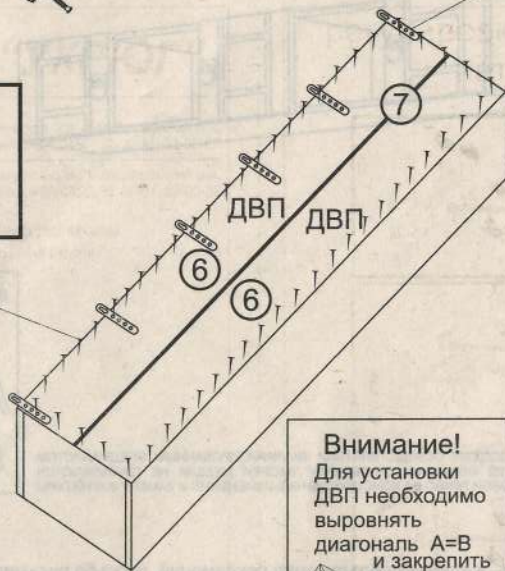
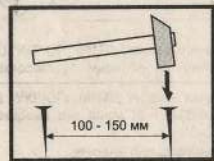

Внимание!
Для установки ДВП необходимо выровнять диагональ $A=B$ и закрепить ДВП по периметру гвоздями

Номер элемента	Размеры	№ упак
1,1,1,2,2,2	368x300	4-2
3,3	2050x300	4-1
4	2050x100	4-1
5,5,5	400x396	4-3
6,6	2046x198	4-1
7	соед.ДВП	4-1

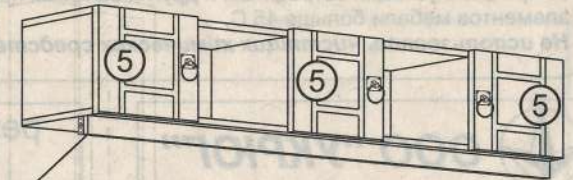
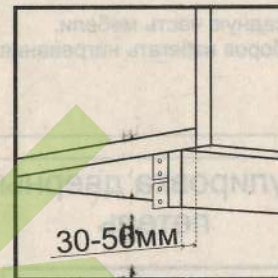

Ниже представлены символы и количество фурнитуры, которая будет необходима при сборке. Фурнитура упакована в коробке "Фурнитура".

3ШТ Шайба под Винт	24ШТ Конфирмат 6,4x50 мм	3ШТ Ручка	3ШТ Винт M4 x22 мм
24ШТ Заглушка	6ШТ Навес	4ШТ Стяжка	6ШТ Петля
65ШТ Гвоздь	6ШТ Уголок пластмасс.	1ШТ Ключ	24ШТ \varnothing 4 x14 мм
24ШТ \varnothing 3,5 x16 мм			24ШТ \varnothing 3x20мм