

VIOLA, TERRA
Комод 2 дв. / Комод 2 дв. (1342x655x2120)

Символ	Назва деталі/Наименование	Розмір/Размер	Кільк./Колич.	Пачка
1	кришка / крышка	1636x450	1	1
2	низ / низ	1598x450	1	1
3	боковина внутр. ліва / боковина внутр. левая	767x395	1	1
4	боковина внутр. права / боковина внутр. правая	767x395	1	1
5	боковина ліва / боковина левая	835x450	1	1
6	боковина права / боковина правая	835x450	1	1
7	нижня планка / нижняя планка	1598x50	2	1
8	планка / планка	562x60	2	1
9	боковина шухляди ліва / боковина ящика левая	400x130	3	1
10	боковина шухляди права / боковина ящика правая	400x130	3	1
11	зад шухляди / зад ящика	500x130	3	1
12	дно шухляди / дно ящика	514x346	3	1
13	задня стінка / задняя стенка	781x1612	2	1
14	фасад шухляди / фасад ящика	558x220	3	1
15	дверка / дверка	756x516	2	1

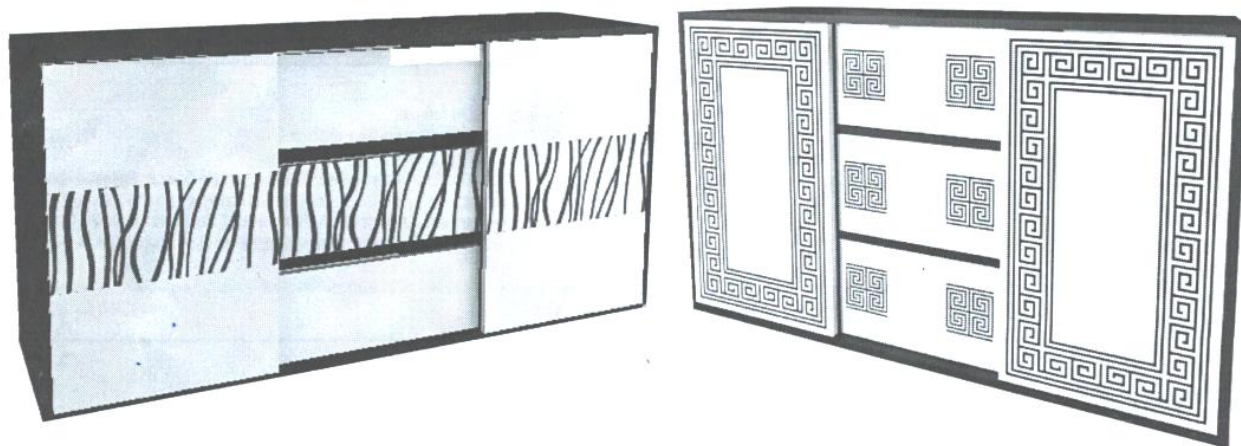
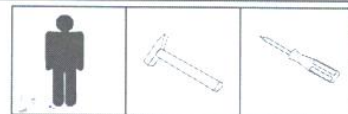

Виробник залишає за собою право на конструктивні зміни
 Производитель оставляет за собой право на конструктивные изменения

1

1.1

(UA) Згідно інструкції складання, вибрати з упаковок потрібні елементи деталей. Розміри деталей вказані в табличках на складальних кресленнях.

(RUS) Согласно инструкции сборки, выбрать из упаковок нужные элементы деталей. Размеры деталей указаны в табличках на сборочных чертежах.

1.2

(UA) Підготувати деталі (1, 2, 3, 4, 5, 6). В глухі отвори діаметром 8 мм обережно забивати шканти Ш1. У отвори діаметром 5 мм обережно вкрутити частини стяжок (С1), при цьому деталь повинна лежати на твердій і рівній поверхні.

(RUS) Подготовить детали (1, 2, 3, 4, 5, 6). В глухие отверстия диаметром 8 мм осторожно забивать шканти Ш1. В отверстия диаметром 5 мм осторожно вкрутить части стяжек (С1), при этом деталь должна лежать на твердой и ровной поверхности.

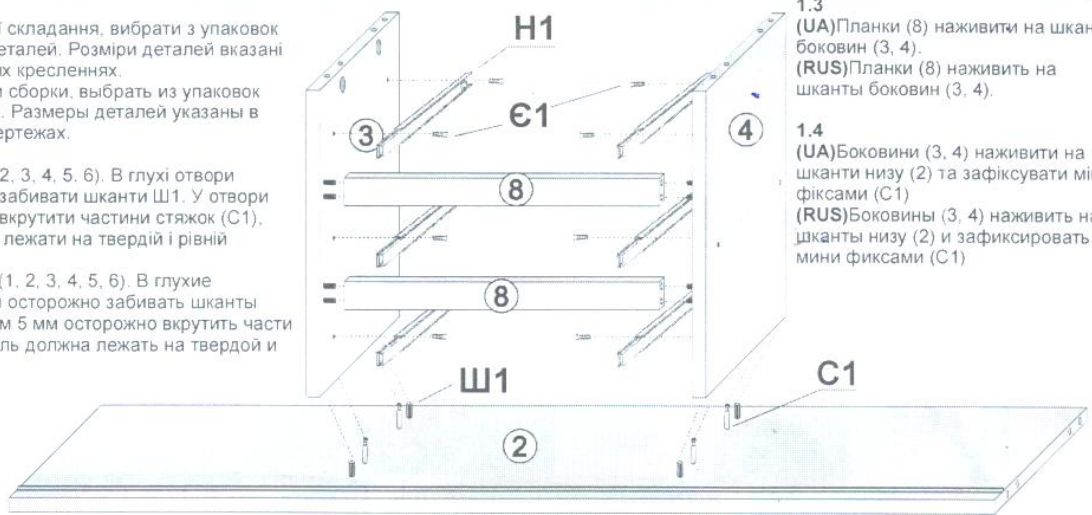

1.3

(UA) Планки (8) наживити на шканти боковин (3, 4).

(RUS) Планки (8) наживить на шканти боковин (3, 4).

1.4

(UA) Боковини (3, 4) наживити на шканти низу (2) та зафіксувати міні фіксами (С1)

(RUS) Боковины (3, 4) наживить на шканти низу (2) и зафиксировать мини фиксами (С1)

2

2.1

(UA) Пластмасові ніжки (Н2) вбиваються в нижній торець боковин (4, 5, 6, 7) у відповідні місця.

(RUS) Пластмассовые ножки (Н2) вбиваются в нижний торец боковин (4, 5, 6, 7) в соответствующие места.

2.2

(UA) Нижню планку (7) та низ наживити на боковини (5, 6), зробити це послідовно для кожної боковини! Зафіксувати боковини міні фіксами згідно малюнку

(RUS) Нижнюю планку (7) и низ наживить на боковины (5, 6), сделать это последовательно для каждой боковины! Зафиксировать боковины мини фиксами согласно рисунку

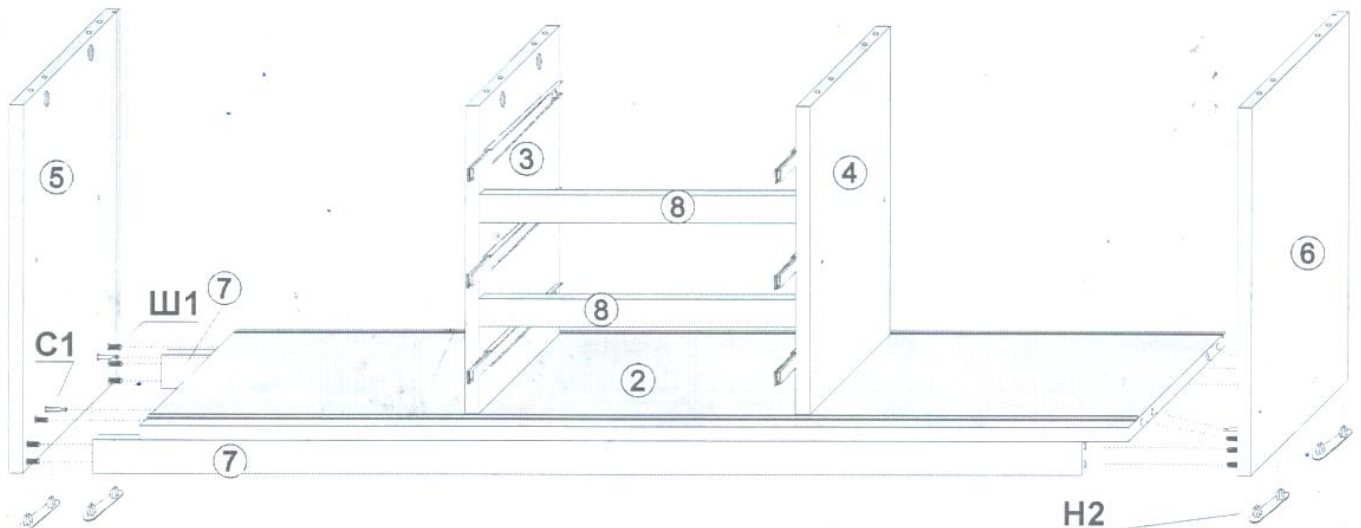

3

3.1

(UA) В пази боковин (5, 6) вставити задні стінки (13).

планку (П1) згідно малюнку.

(RUS) В пазы боковин (5, 6) вставить задние стенки (13).

планку (П1) согласно рисунку.

3.2

(UA) Кришку (1) наживити у відповідні отвори боковин (3, 4, 5, 6), та зафіксувати міні фіксами

(RUS) Крышку (1) наживить в соответствующие отверстия боковин (3, 4, 5, 6), и

зафиксировать мини фиксами

3.3

(UA) У боковини (3, 4, 5, 6) вбити підполочки (П4)

(RUS) В боковины (3, 4, 5, 6) забить подполочки (П4)

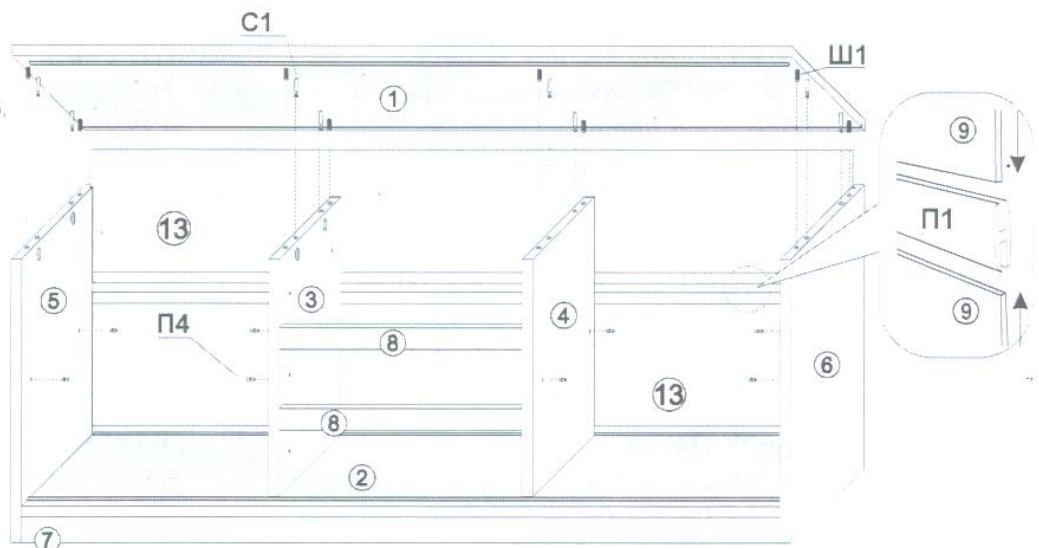

4

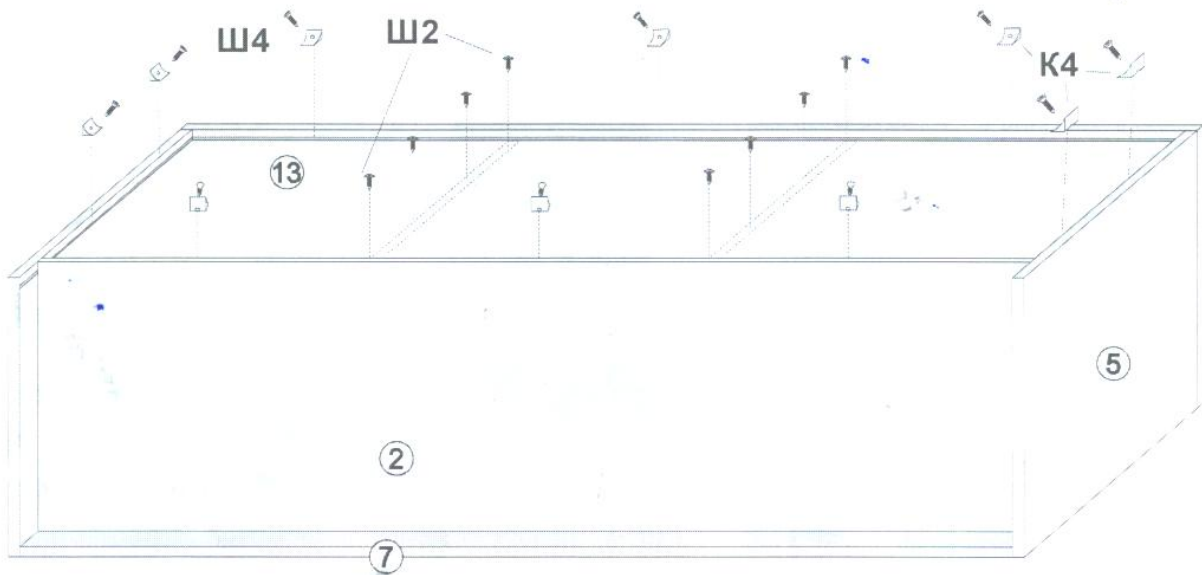

- 4.1**
(UA) В пази боковин (4, 6) вставити задню стінку (13) згідно малюнку
(RUS) В пазы боковин (4, 6) вставить заднюю стенку (13) согласно рисунку
- 4.2**
(UA) Виставити кут 90 градусів та зафіксувати задню стінку до боковин та кришки за допомогою кутиків (K4) та шурупів (Ш4). В боковини (3, 4) вкрутити шурупи (Ш2)
(RUS) Выставить угол 90 градусов и зафиксировать заднюю стенку к боковинам и крышки за помощью уголков (K4) и шурупов (Ш4). В боковины (3, 4) вкрутить шурупы (Ш2)

5



- 5.2**
(UA) Зібрати корпус шухляди комода за допомогою шкантів (Ш1) та конфірматів (K1). Змонтувати елементи (9, 10, 11), просунути у відповідні пази дно шухлядки (12).
(RUS) Собрать корпус ящика комода с помощью шкантов (Ш1) и Конфирмат (K1). Смонтировать элементы (9, 10, 11), продвинуть в соответствующие пазы дно ящика (12).

- 5.3**
(UA) Вставити фасад шухляди (14) у зібраний корпус та змонтувати стяжки (С1). Вкрутити ручки шухляд (Р1) гвинтами (Г1)
(RUS) Вставить фасад ящика (14) в собранный корпус и смонтировать стяжками (С1). Вкрутить ручки ящиков (Р1) винтами (Г1)

- 5.1**
(UA) Підготувати праву (9), ліву (10) боковини шухляди та фасад шухляди (14). В глухі отвори діаметром 8мм обережно забивати шканти (Ш1). У отвори діаметром 5мм обережно вкрутити частини стяжок (С1), при цьому деталь повинна лежати на твердій і рівній поверхні.
(RUS) Подготовить правую (9), левую (10) боковины ящика и фасад ящика (14). В глухие отверстия диаметром 8мм осторожно забивать шканты (Ш1). В отверстия диаметром 5мм осторожно вкрутить части стяжек (С1), при этом деталь должна лежать на твердой и ровной поверхности.

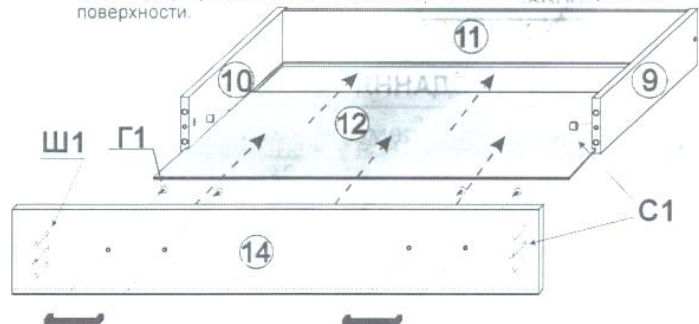

- 5.4**
(UA) Прикріпити направляючі до шухляд. Закріпити дно шухляд (11) за допомогою кутиків для ДВП (K4) за допомогою шурупів (Є1).
(RUS) Прикрепить направляющие в ящики. Закрепить дно ящиков (11) с помощью уголков для ДВП (K4) с помощью шурупов (Є1)

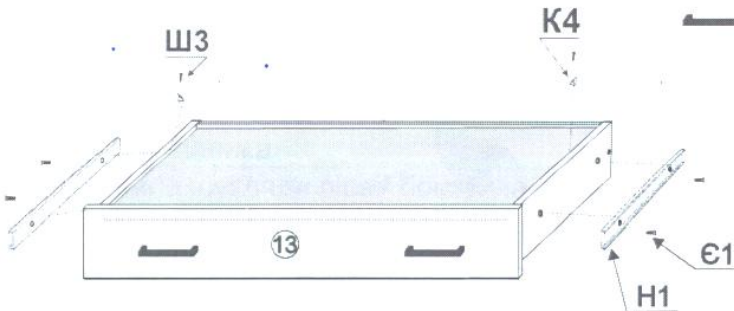

УВАГА!!! При невиконанні пункту 4 ТзОВ «Миро-Марк» не несе відповідальності за міцність, якість і довговічність своїх виробів !!!
ВНИМАНИЕ!!! При невыполнении пункта 4 ООО «Миро-Марк» не несет ответственности за прочность, качество и долговечность своих изделий!!!

