

- PL Instrukcja montażu
 D Montageanleitung
 NL Handleiding voor de montage
 TR Montaj talimatı
 F Notice de montage
 CZ Montážní návod
 HU Szerelési útmutató
 GB Assembly instructions
 RU Инструкция по монтажу
 IT Istruzioni di montaggio
 SK Návod na montáž
 RO Instrucțiuni de montaj
 ES Instrucciones de montaje

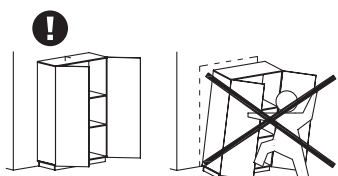

2023-04-26

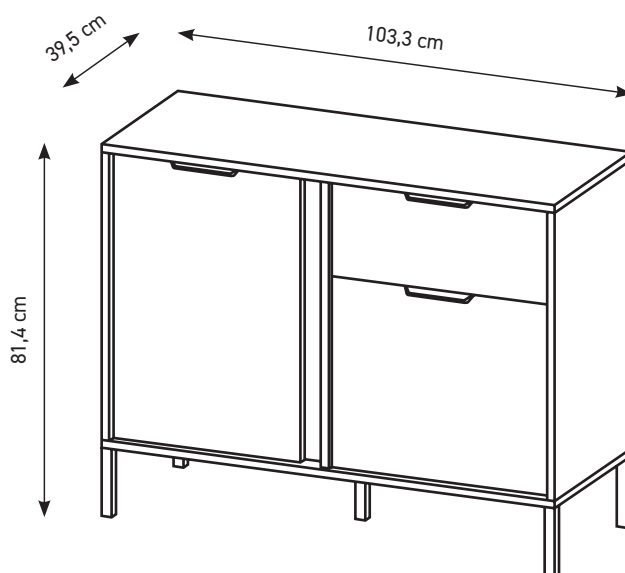



PL Przed rozpoczęciem montażu mebla wszystkie elementy należy sprawdzić czy nie są uszkodzone. W przypadku wykrycia uszkodzenia elementu należy odstąpić od montażu mebla i złożyć reklamację. Montaż produktu w oparciu o uszkodzone elementy oznacza akceptację ich stanu przez Kupującego, co powoduje, że reklamacja uszkodzonych elementów nie będzie uznawana.

Nie wolno przekraczać podanych maksymalnych wartości obciążenia. W innym przypadku można mebel uszkodzić lub zniszczyć.

Przed zawieszeniem mebla, lub przymocowaniem go do ściany (w celu zabezpieczenia przed przewróceniem), sprawdź wcześniej rodzaj i wytrzymałość ściany. Dobierz odpowiednie kotki i wkręty do rodzaju ściany. W przypadku wątpliwości skontaktuj się ze specjalistą. Montaż musi zostać wykonany przez osobę kompetentną.

D Vor Beginn der Möbelmontage sollten alle Elemente auf Beschädigungen überprüft werden. Wenn ein Element des Produkts beschädigt ist, installieren Sie das Produkt bitte nicht und reichen Sie eine Beschwerde ein. Die Installation des Produkts auf der Grundlage der beschädigten Elemente bedeutet, dass der Käufer seinen Zustand akzeptiert, was bedeutet, dass die Beschwerde über beschädigte Elemente nicht akzeptiert wird.

Überschreiten Sie die angegebenen Maximalbelastungen nicht. Andernfalls kann das Möbelstück beschädigt oder zerstört werden.

Bevor Sie ein Möbelstück an einer Wand aufhängen oder befestigen (um es gegen Umkippen zu sichern), prüfen Sie Art und Tragfähigkeit der Wand. Wählen Sie für die Wand geeigneten Dübel und Schrauben. Im Zweifelsfall kontaktieren Sie bitte einen Fachmann. Die Montage muss durch eine sachkundige Person ausgeführt werden.

F Avant de commencer l'assemblage du meuble, tous les éléments doivent être vérifiés pour détecter tout dommage. Si un élément du produit est endommagé, veuillez ne pas installer le produit et déposer une plainte. L'installation du produit sur la base des éléments endommagés signifie que l'Acheteur accepte leur état, ce qui signifie que la réclamation d'éléments endommagés ne sera pas acceptée.

Ne dépassez pas les charges maximum indiquées. Sinon, le meuble peut être endommagé ou détruit.

Avant de suspendre le meuble ou de le fixer au mur (dans le but d'éviter un renversement), vérifiez au préalable le type et la résistance du mur. Utilisez les chevilles et les vis adaptées au type de mur. En cas de doute, veuillez contacter un spécialiste. Le montage doit être réalisé par une personne compétente.

CZ Před zahájením montáže nábytku je třeba zkontrolovat poškození všech prvků. Pokud je některý prvek produktu poškozen, zdržte se instalace produktu a podejte stížnost. Instalace výrobku na základě poškozených prvků znamená, že kupující akceptuje jejich stav, což znamená, že reklamacie poškozených prvků nebude uznána.

Nepřekračujte uvedené maximální zatížení. V opačném případě může dojít k poškození nebo zničení nábytku.

Před zavěšením nábytku nebo jeho připevněním ke zdi (za účelem zajištění před převrácením) dříve zkontrolujte druh a odolnost stěny. Vyberte k druhu stěny vhodné hmoždinky a šrouby. V případě pochybností kontaktujte specialistu. Montáž musí být provedena kompetentní osobou.

HU A bútorszerelés megkezdése előtt ellenőrizni kell az összes elem sérülését. Ha a termék bármely eleme megsérült, kérjük, tartózkodjon a termék telepítésétől és nyújtson be panaszt. A termék sérült elemek alapján történő felszerelés azt jelenti, hogy a Vevő elfogadja azok állapotát, ami azt jelenti, hogy a sérült elemek igényét nem fogadják el.

A megadott maximális terhelési értékeket nem szabad túllépni. Ellenkező esetben a bútor megsérülhet vagy megsemmisülhet.

A bútor felfüggesztése illetve falhoz való rögzítése (megakadályozván ezzel eldőléseinek lehetőségét) előtt ellenőrizze a fal fajtáját és szilárdságát. Megfelelő, a falhoz illő tipliket és csavarokat használjon. Ha kétsége támadna, konzultáljon szakemberrel. A felszerelést csakis egy hozzáértő szakember végezheti el.

GB Before starting the furniture assembly, all elements should be checked for damage. If any element of the product is damaged, please refrain from installing the product and file a complaint. Installation of the product on the basis of the damaged elements means the Buyer's acceptance of their condition, which means that the complaint of damaged elements will not be accepted.

The specified maximum load values must not be exceeded. Otherwise, the piece of furniture may be damaged or destroyed.

Before suspending or fixing furniture to the wall (in order to prevent falling over), check the type and strength of the wall. Select wall plugs and screws appropriate for the given type of the wall. In the case of doubts, contact a specialist. The installation must be performed by a competent person.

SK Pred začatím montáže nábytku by sa mali skontrolovať všetky prvky, či nie sú poškodené. Ak je niektorý prvok výrobku poškodený, neinštalujte výrobok a reklamujte ho. Inštalácia produktu na základe poškodených prvkov znamená, že Kupujúci akceptuje ich stav, čo znamená, že reklamácia poškodených prvkov nebude akceptovaná.

Uvedené hodnoty maximálneho zaťaženia nesmú byť prekročené. V opačnom prípade môže dôjsť k poškodeniu alebo zničeniu nábytku.

Pred zaviesním nábytku alebo jeho pripevnením na stenu (za účelom zaistenia pred prevrátením) predtým skontrolujte druh a odolnosť steny. Vyberte k druhu steny vhodné hmoždinky a skrutky. V prípade pochybností kontaktujte špecialistu. Montáž musí byť vykonaná kompetentnou osobou.

RU Перед началом сборки мебели следует проверить все элементы на предмет повреждений. Если какой-либо элемент продукта поврежден, пожалуйста, воздержитесь от установки продукта и подайте жалобу. Установка товара на поврежденные элементы означает, что Покупатель принимает их состояние, а значит, претензии по поврежденным элементам не принимаются.

Указанные максимальные значения нагрузки не должны превышаться. В противном случае предмет мебели может быть поврежден или уничтожен.

Перед подвешиванием мебели или ее креплением к стене (для защиты от падений) проверьте предварительно тип и прочность стены. Подберите соответствующие типу стены дюбели и шурупы. При возникновении сомнений свяжитесь со специалистом. Монтаж должен проводиться компетентным лицом.

IT Prima di iniziare l'assemblaggio del mobile, tutti gli elementi dovrebbero essere controllati per danni. Se qualche elemento del prodotto è danneggiato, astenersi dall'installare il prodotto e presentare un reclamo. L'installazione del prodotto sulla base degli elementi danneggiati implica l'accettazione da parte dell'Acquirente della loro condizione, il che significa che il reclamo per elementi danneggiati non sarà accettato.

I valori di carico massimo specificati non devono essere superati. In caso contrario, il mobile potrebbe essere danneggiato o distrutto.

Prima di appendere i mobili, oppure attaccarli al muro (per proteggerli da ribaltamenti), verifica prima la tipologia e resistenza del muro. Scegli i tasselli e viti più adatti per il tipo di muro. In caso di dubbi contattare uno specialista. Il montaggio deve essere fatto da una persona competente.

NL Voordat u met de meubelmontage begint, moeten alle elementen op schade worden gecontroleerd. Als een onderdeel van het product beschadigd is, installeer het dan niet en dien een klacht in. Installatie van het product op basis van de beschadigde elementen betekent dat de koper hun staat accepteert, wat betekent dat de claim voor beschadigde elementen niet wordt geaccepteerd.

Overschrijd de aangegeven maximale belastingen niet. Anders kan het meubelstuk worden beschadigd of vernield.

Voordat u het meubel ophangt of bevestigt tegen de muur (om het te beschermen tegen omvallen) dient u het type en de duurzaamheid van deze muur na te kijken. Maak gebruik van pluggen en schroeven die geschikt zijn voor het type muur. Neem in geval van twijfels contact op met een specialist. De assemblage dient te worden uitgevoerd door iemand met kennis van zaken.

TR Mobilya montajına başlamadan önce tüm elemanlarda hasar olup olmadığını kontrol edilmelidir. Ürünün herhangi bir parçası hasar görmüşse, lütfen ürünü kurmayın ve şikayete bulunun. Ürünün hasarlı elemanlar bazında montajı, Alıcının durumunu kabul ettiği anlamına gelir, bu da hasarlı elemanlar için talep kabul edilmeyle sonuçlanabilir.

Belirtilen azami yük değerini aşmayın, aksi takdirde mobilya parçaları zarar görebilir veya kullanılamaz hale gelebilir.

Mobilyayı duvara asmadan veya montaj etmeden önce (devrilmesini önlemek için) duvarın türünü ve dayanıklılığını kontrol edin. Duvara uygun dübelleri ve vidaları seçin. Emin olamadığınız durumda bir uzman ile iletişime geçin. Kurulum yetkili bir kişi tarafından yapılmalıdır.

RO Înainte de a începe asamblarea mobilierului, toate elementele trebuie verificate pentru a nu se deteriora. Dacă vreun element al produsului este deteriorat, vă rugăm să vă abțineți de la instalarea produsului și să depuneți o reclamație. Instalarea produsului pe baza elementelor deteriorate înseamnă acceptarea de către Cumpărător a stării lor, ceea ce înseamnă că reclamația privind elementele deteriorate nu va fi acceptată.

Valoriile maxime de sarcină specificate nu trebuie depășite. În caz contrar, piesa de mobilier poate fi deteriorată sau distrusă.

Înainte de suspendarea unei piese de mobilier sau atașarea acestuia la perete (pentru a preveni bascularea), verificați în prealabil tipul și gradul de rezistență a peretelui. Montați diblurile și șuruburile adecvate pentru tipul de perete. În caz de îndoieli, consultați un specialist. Instalarea trebuie să fie efectuată de către o persoană competentă.

ES Antes de comenzar el montaje de los muebles, todos los elementos deben comprobarse en busca de daños. Si algún elemento del producto está dañado, absténgase de instalar el producto y presente una queja. La instalación del producto sobre la base de los elementos dañados supone la aceptación por parte del Comprador de su estado, por lo que no se aceptará la reclamación de elementos dañados.

No se deben exceder los valores de carga máxima especificados. De lo contrario, el mueble puede dañarse o destruirse.

Antes de colgar o fijar el mueble en el muro (a fin de proteger contra el vuelco del mueble), compruebe de antemano la naturaleza y la resistencia de la pared. Seleccione tacos y tornillos adecuados para el tipo de la pared. En caso de duda, consulte a un especialista, debiendo efectuar este montaje una persona competente.

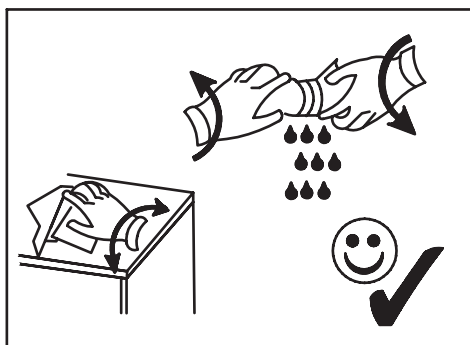
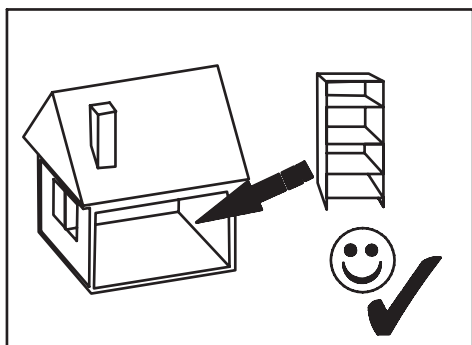
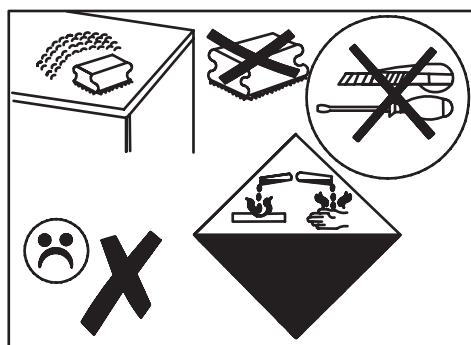
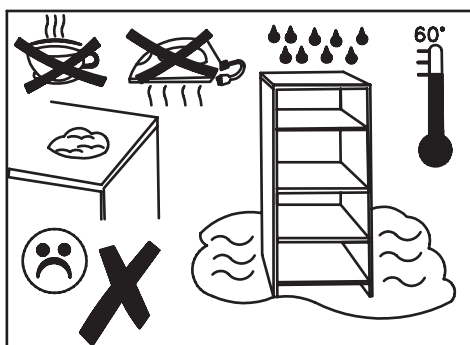
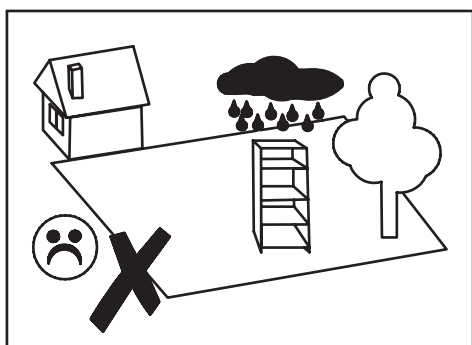

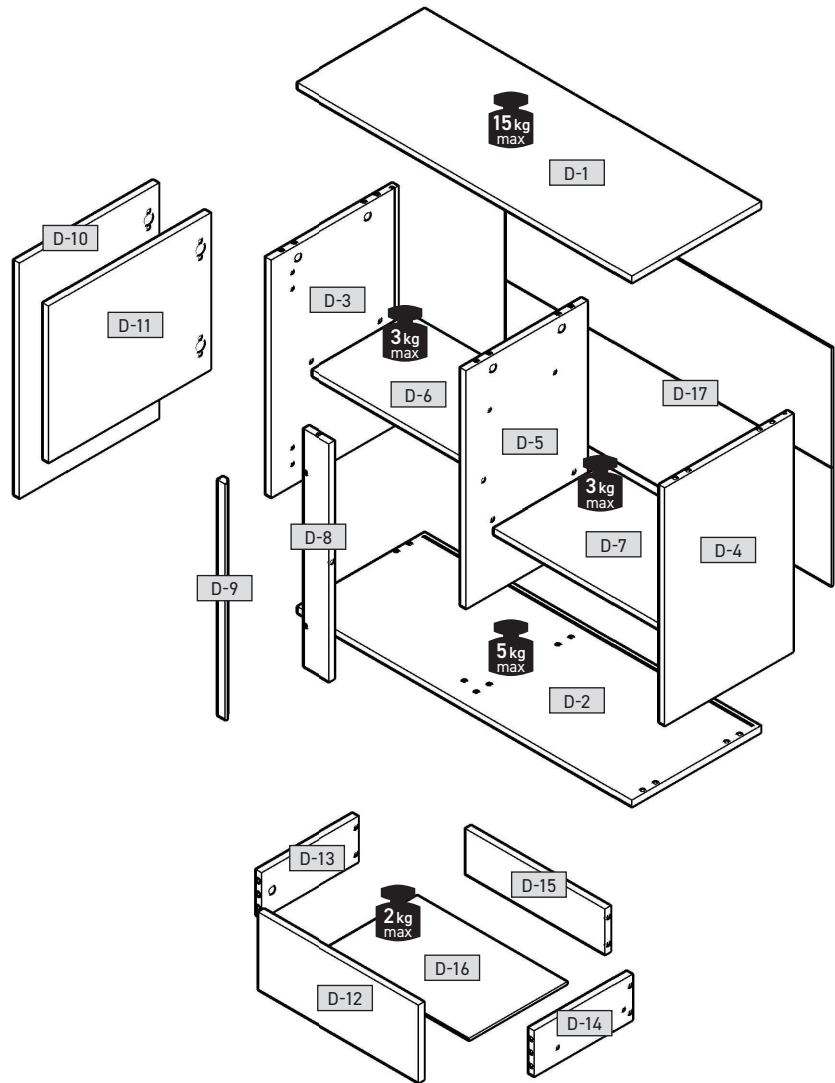
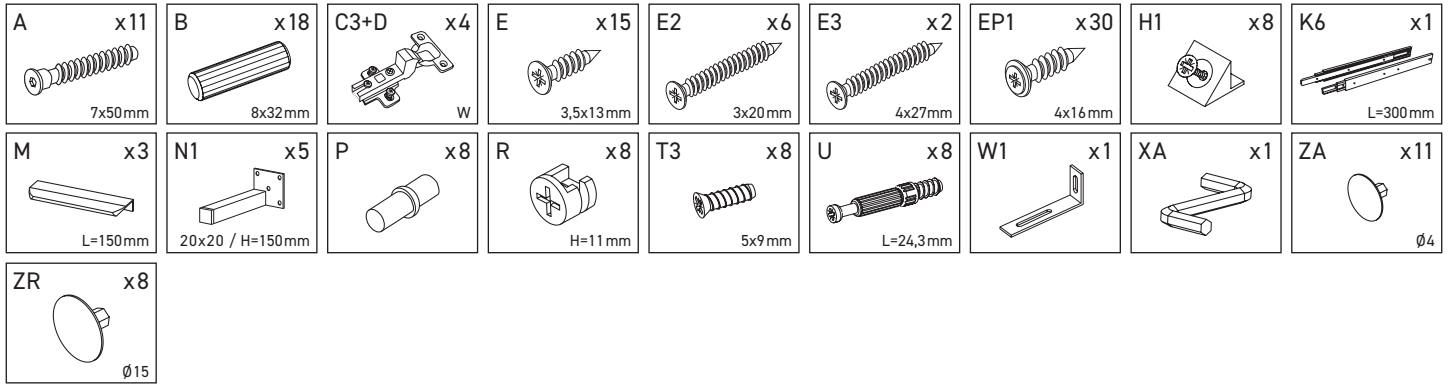

D-1	1033	395	16	x 1	1/1
D-2	1033	395	16	x 1	1/1
D-3	632	394	16	x 1	1/1
D-4	632	394	16	x 1	1/1
D-5	632	372	16	x 1	1/1
D-6	482	300	16	x 1	1/1
D-7	502	345	16	x 1	1/1
D-8	632	90	16	x 1	1/1
D-9	628	24	16	x 1	1/1
D-10	426	626	16	x 1	1/1
D-11	496	416	16	x 1	1/1
D-12	496	206	16	x 1	1/1
D-13	300	120	16	x 1	1/1
D-14	300	120	16	x 1	1/1
D-15	446	120	16	x 1	1/1
D-16	476	306	3	x 1	1/1
D-17	1014	646	3	x 1	1/1

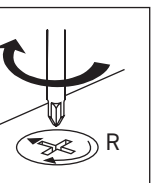
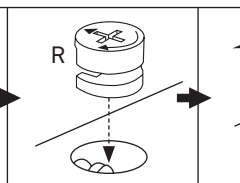
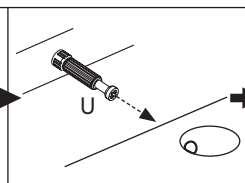
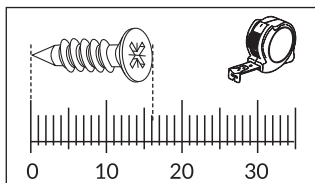



1



B x12 8x32mm	C3+D x4 W	K6 x1 L=300mm	T3 x4 5x9mm	U x6 L=24,3mm
------------------------	---------------------	-------------------------	-----------------------	-------------------------

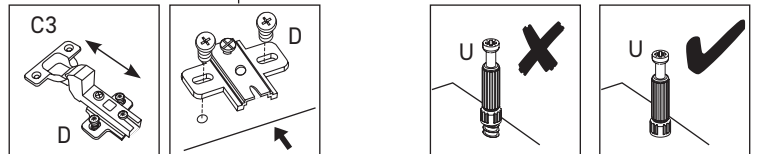
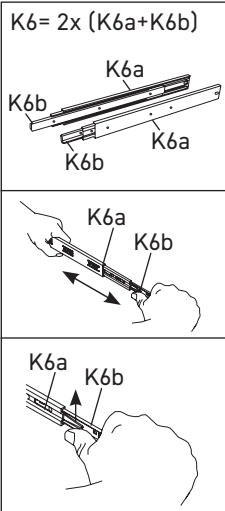
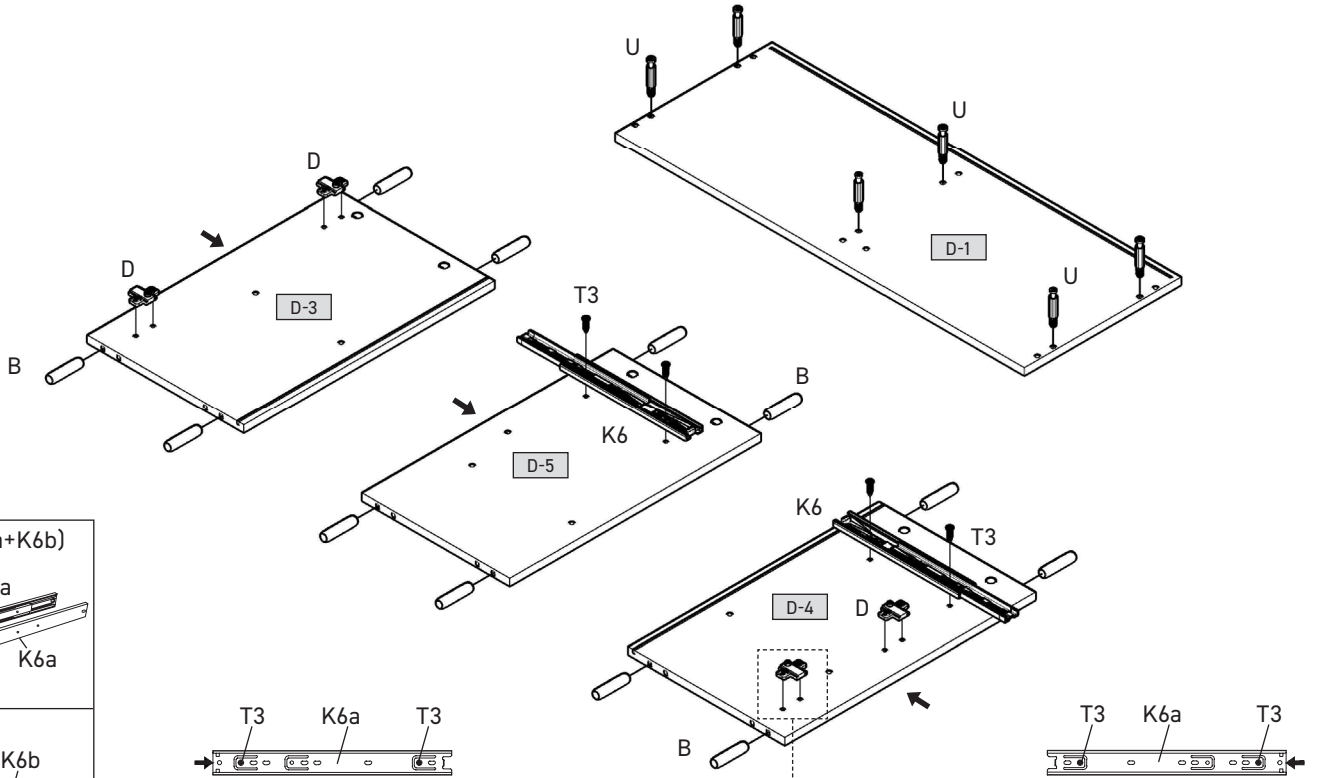

2

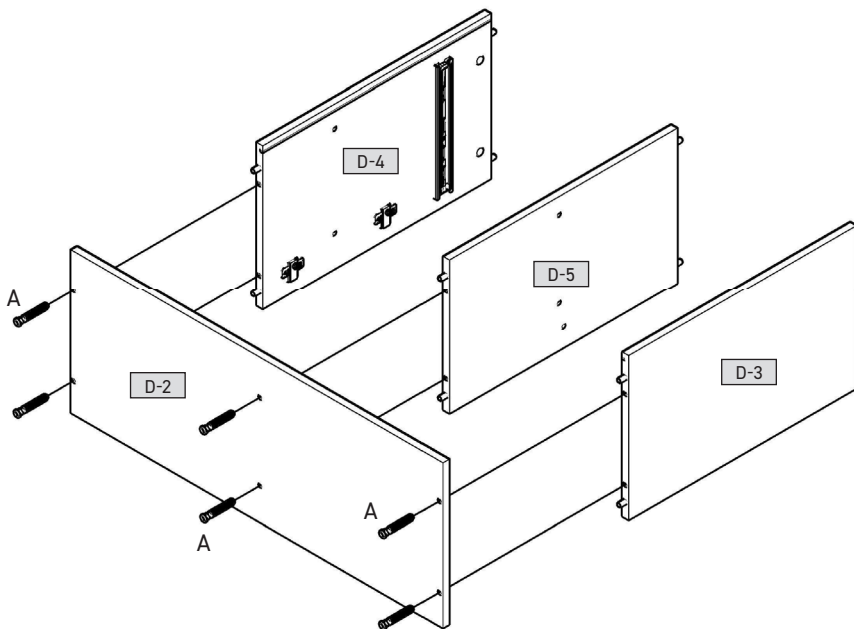

A x6 7x50mm
XA x1

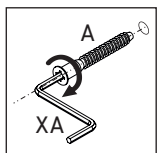



3

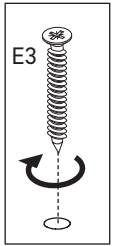
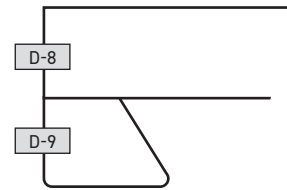
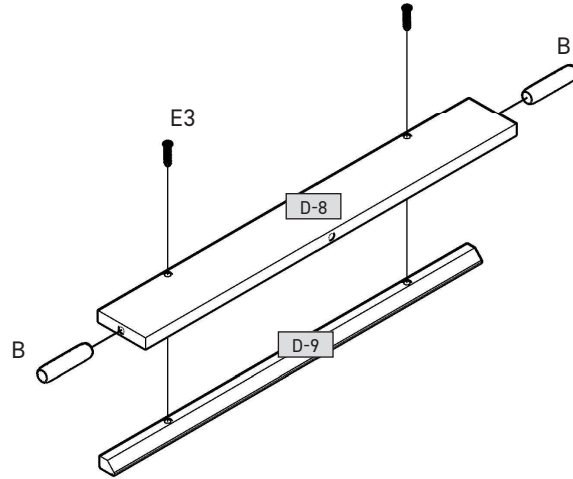
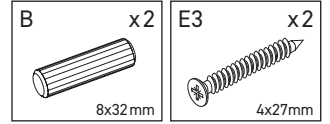

4

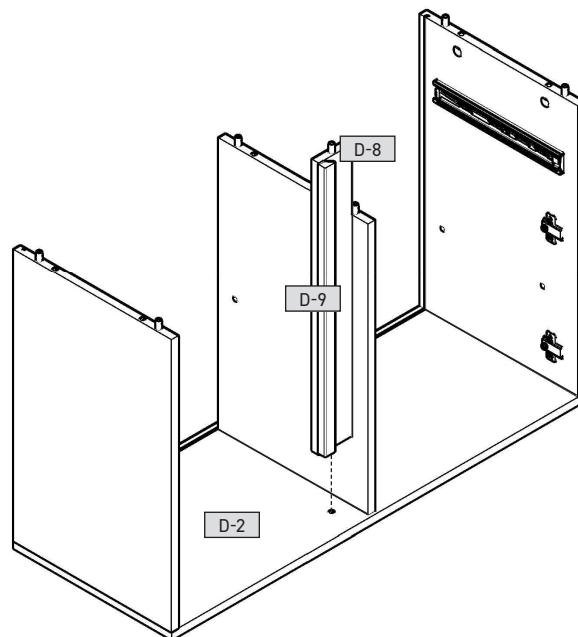



5

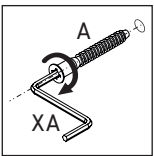
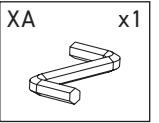
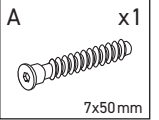
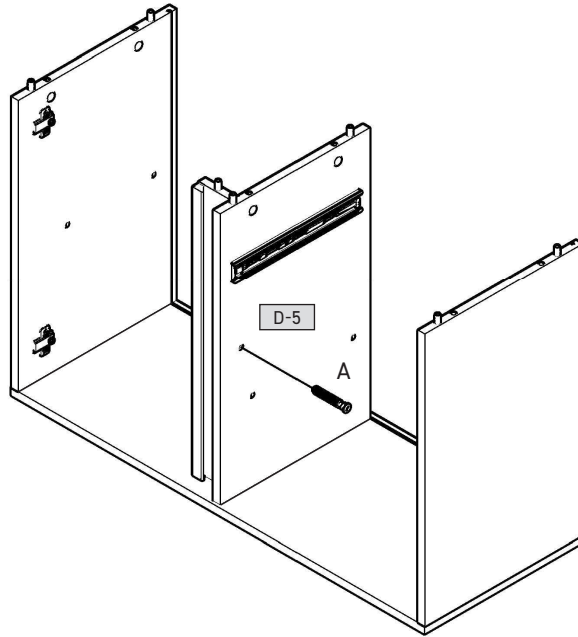

6

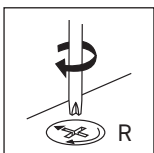
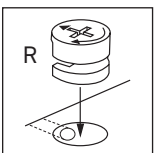
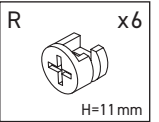
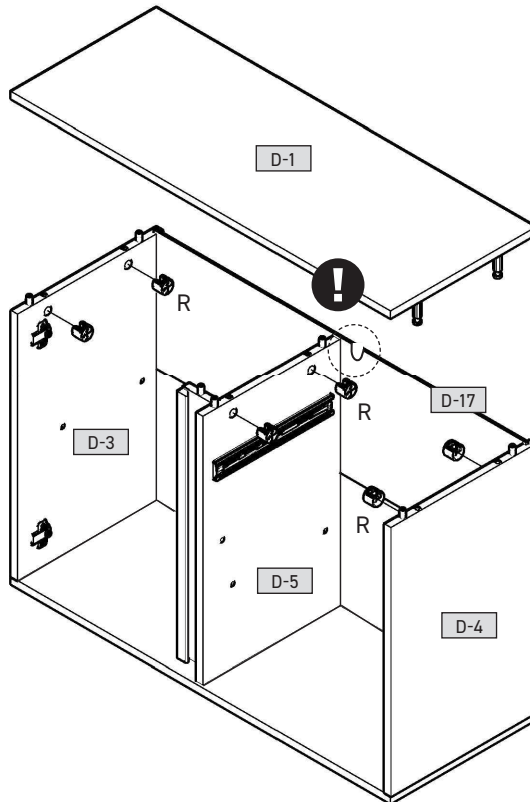



7

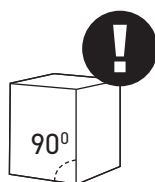
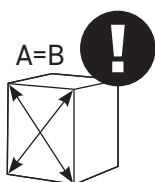
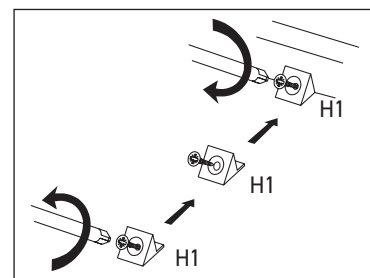
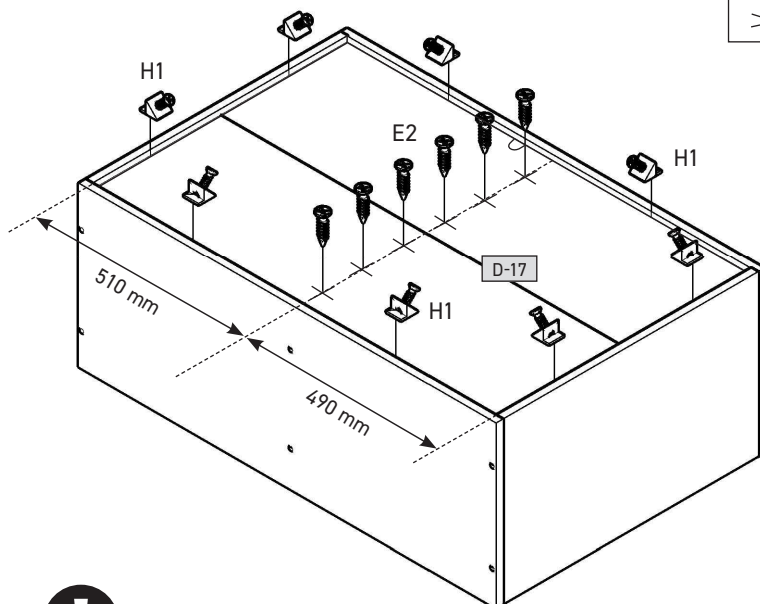
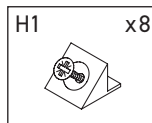
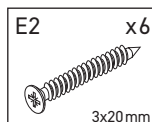
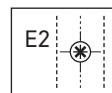
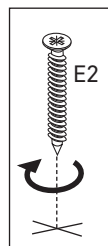
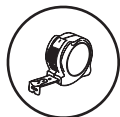

8

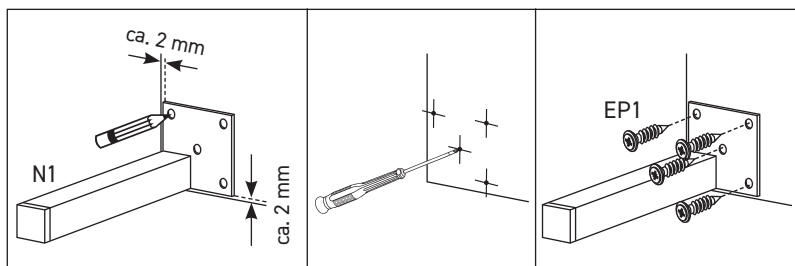
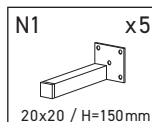
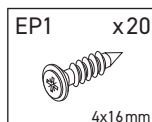
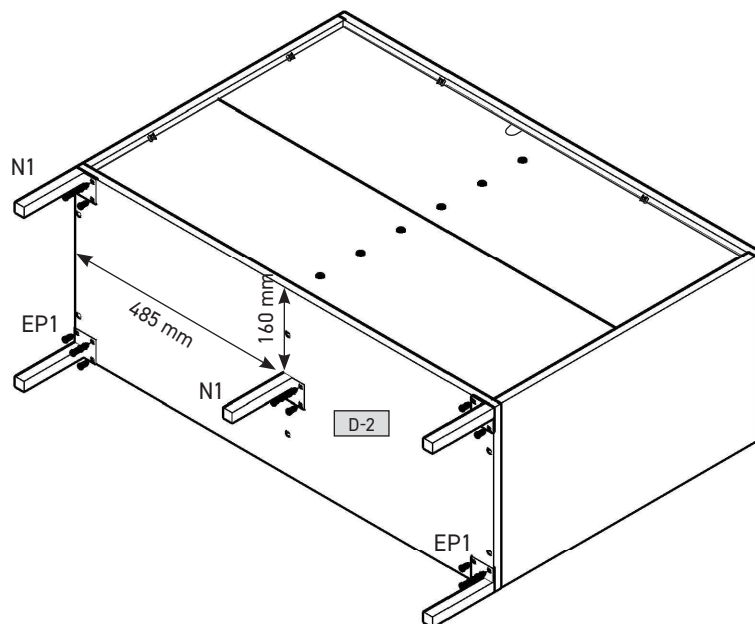



9

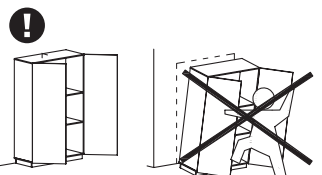
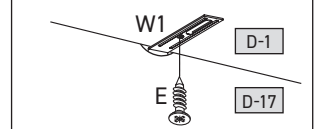
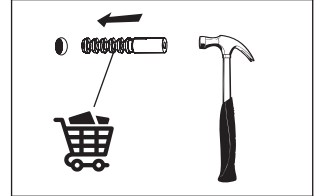
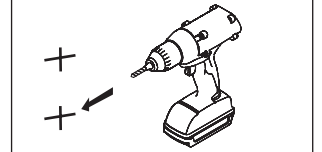
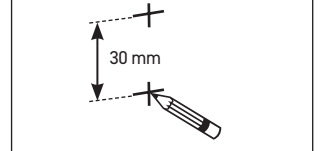
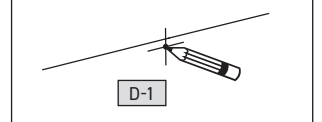
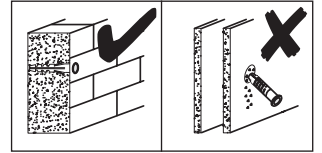
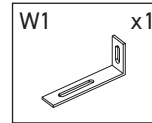
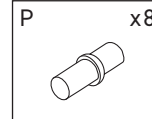
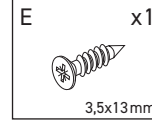
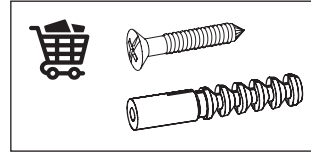
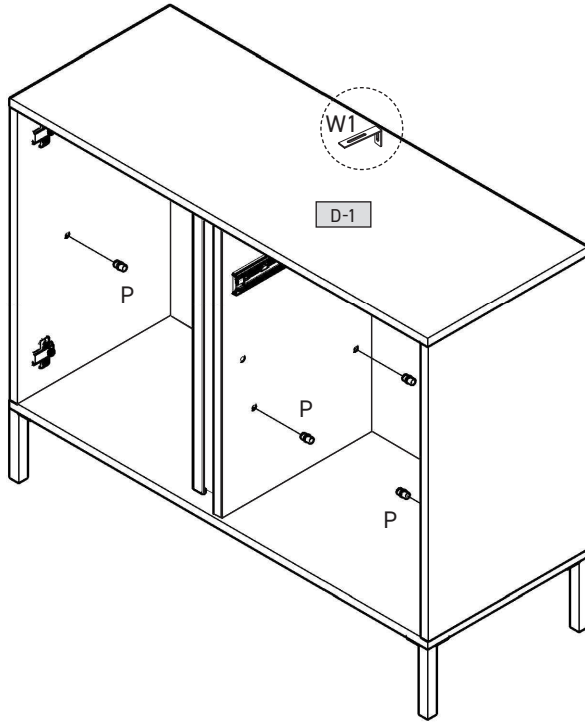
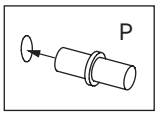
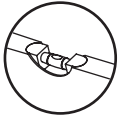

10

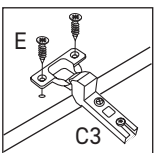
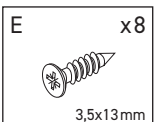
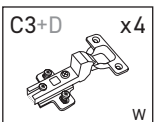
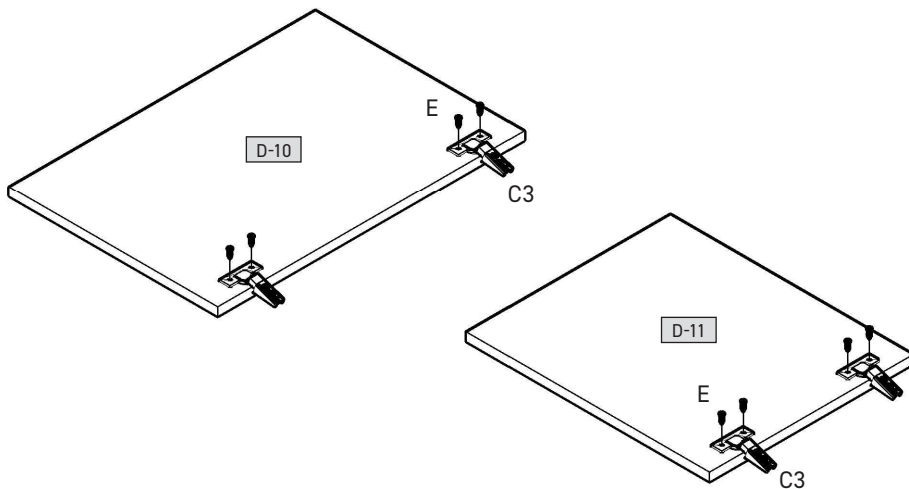



11

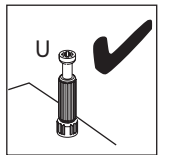
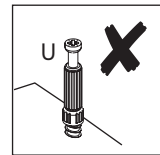
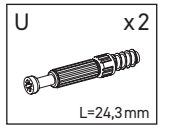
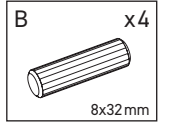
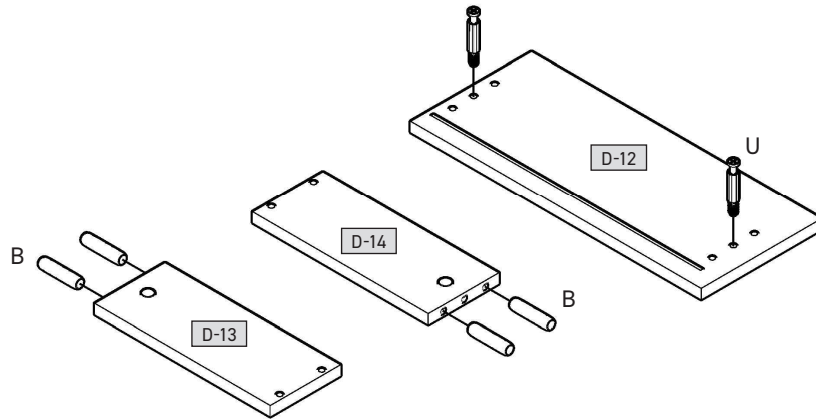

12

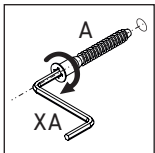
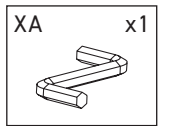
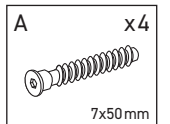
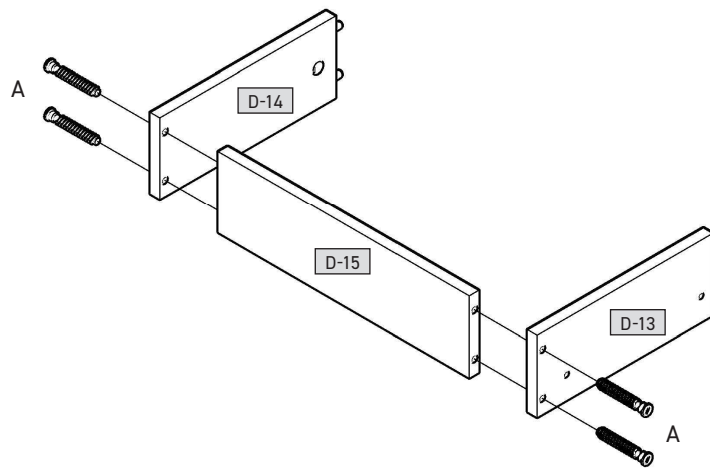

13

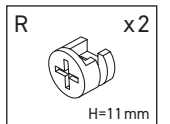
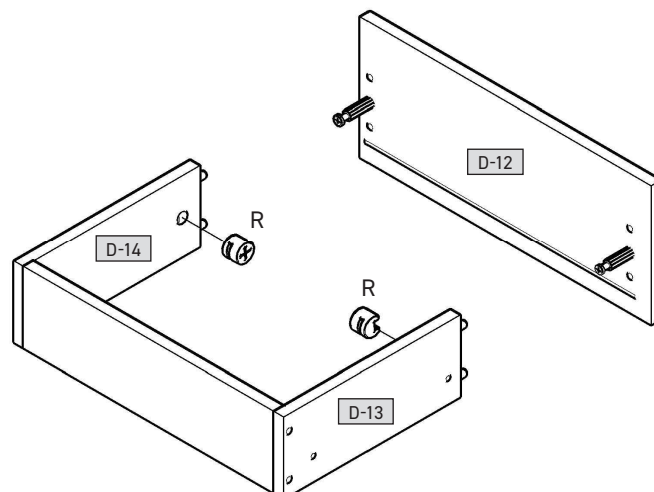
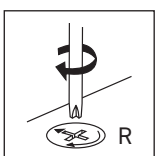
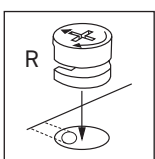



14

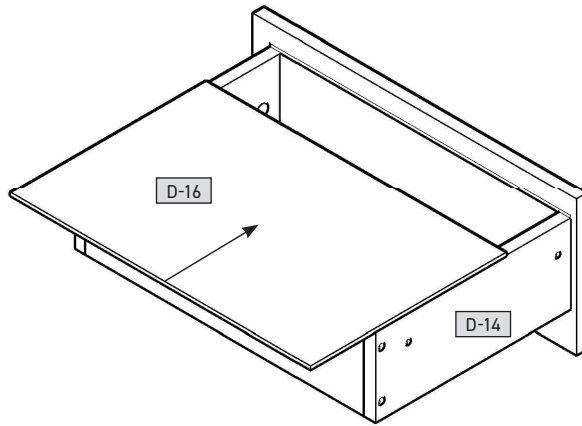

15

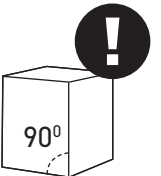
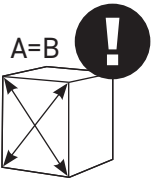
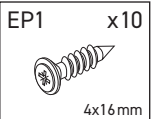
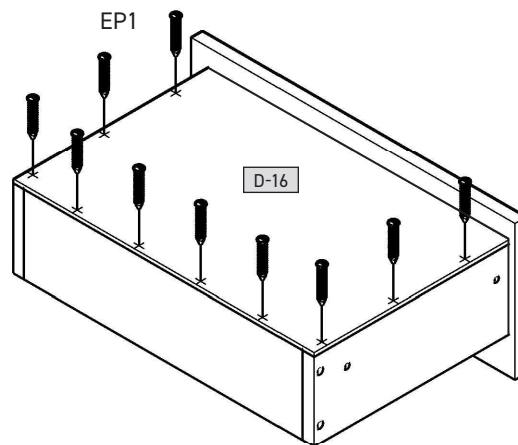
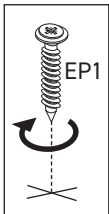

16

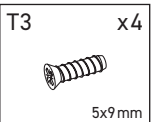
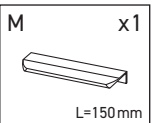
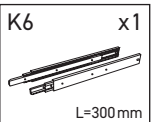
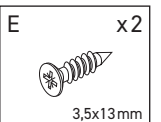
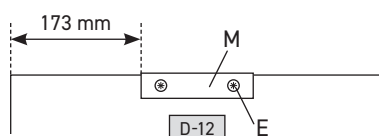
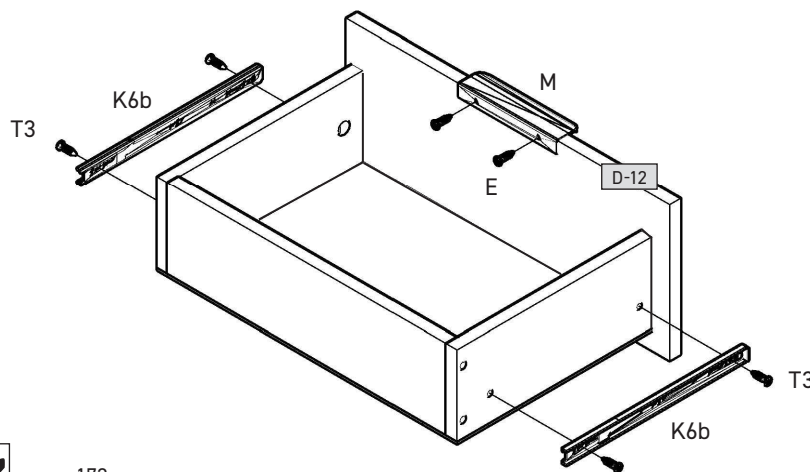
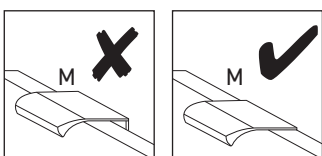
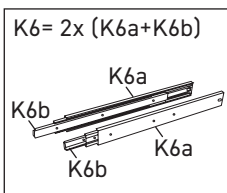



17

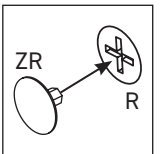
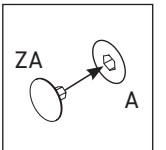
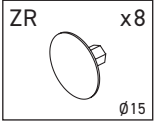
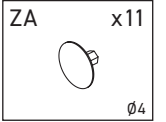
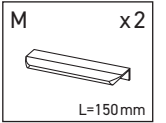
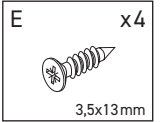
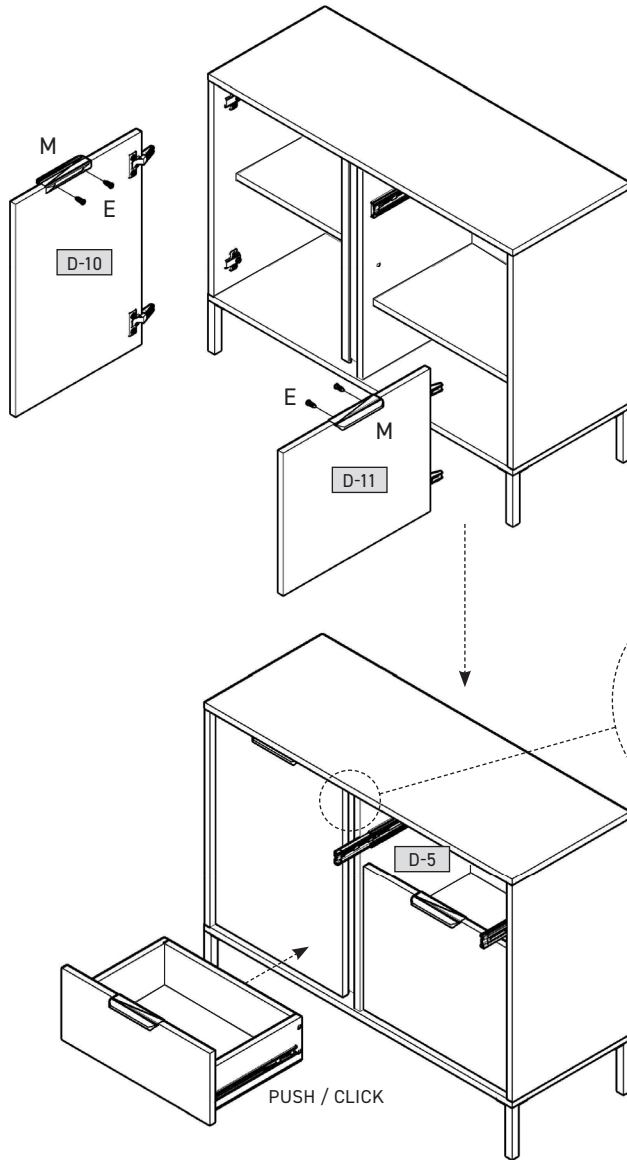
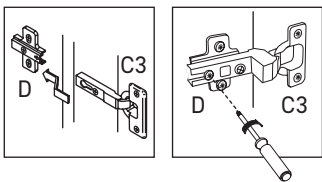
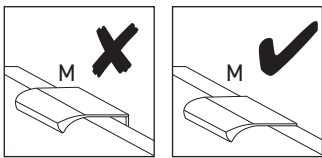
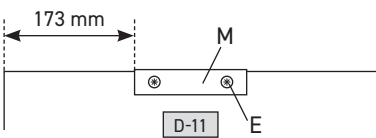
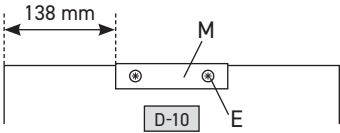

18

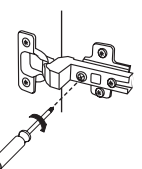
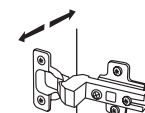
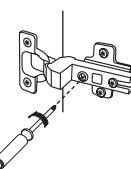
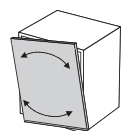
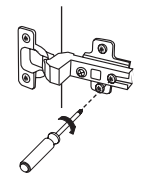
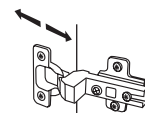
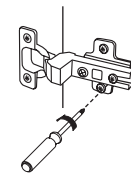
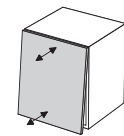
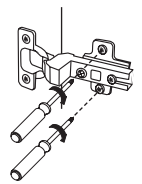
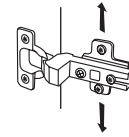
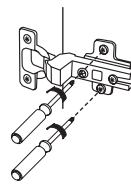
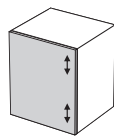
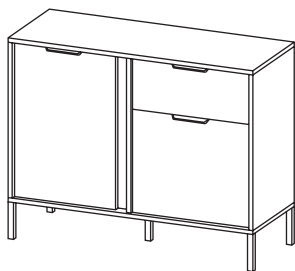

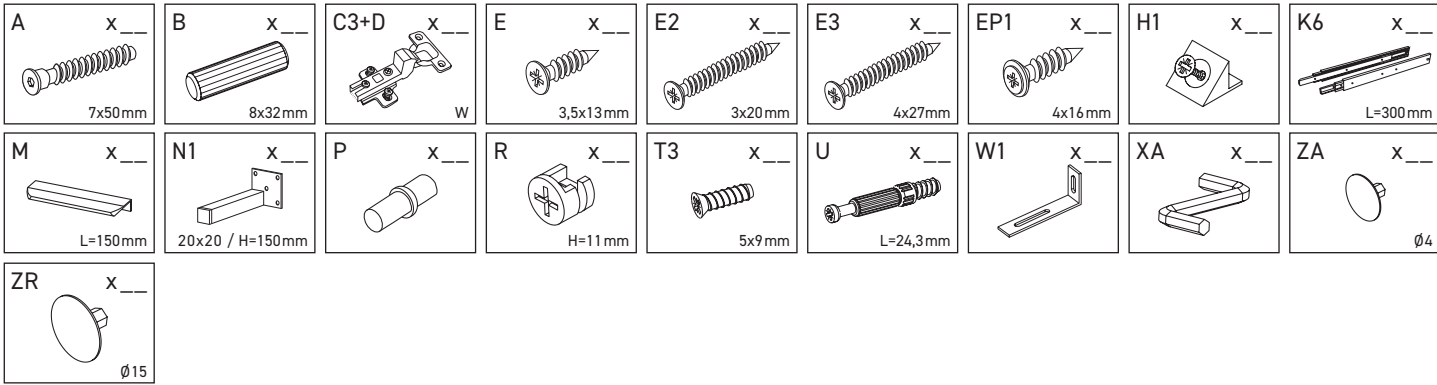

D-1	1033	395	16	x 1	1/1
D-2	1033	395	16	x 1	1/1
D-3	632	394	16	x 1	1/1
D-4	632	394	16	x 1	1/1
D-5	632	372	16	x 1	1/1
D-6	482	300	16	x 1	1/1
D-7	502	345	16	x 1	1/1
D-8	632	90	16	x 1	1/1
D-9	628	24	16	x 1	1/1
D-10	426	626	16	x 1	1/1
D-11	496	416	16	x 1	1/1
D-12	496	206	16	x 1	1/1
D-13	300	120	16	x 1	1/1
D-14	300	120	16	x 1	1/1
D-15	446	120	16	x 1	1/1
D-16	476	306	3	x 1	1/1
D-17	1014	646	3	x 1	1/1

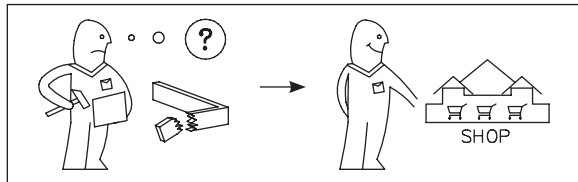
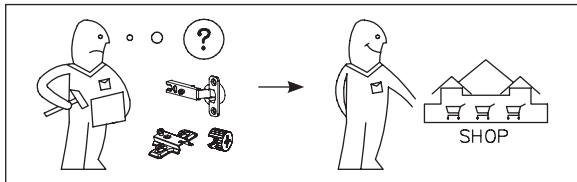
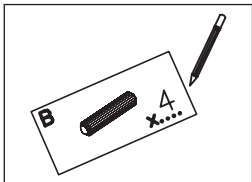
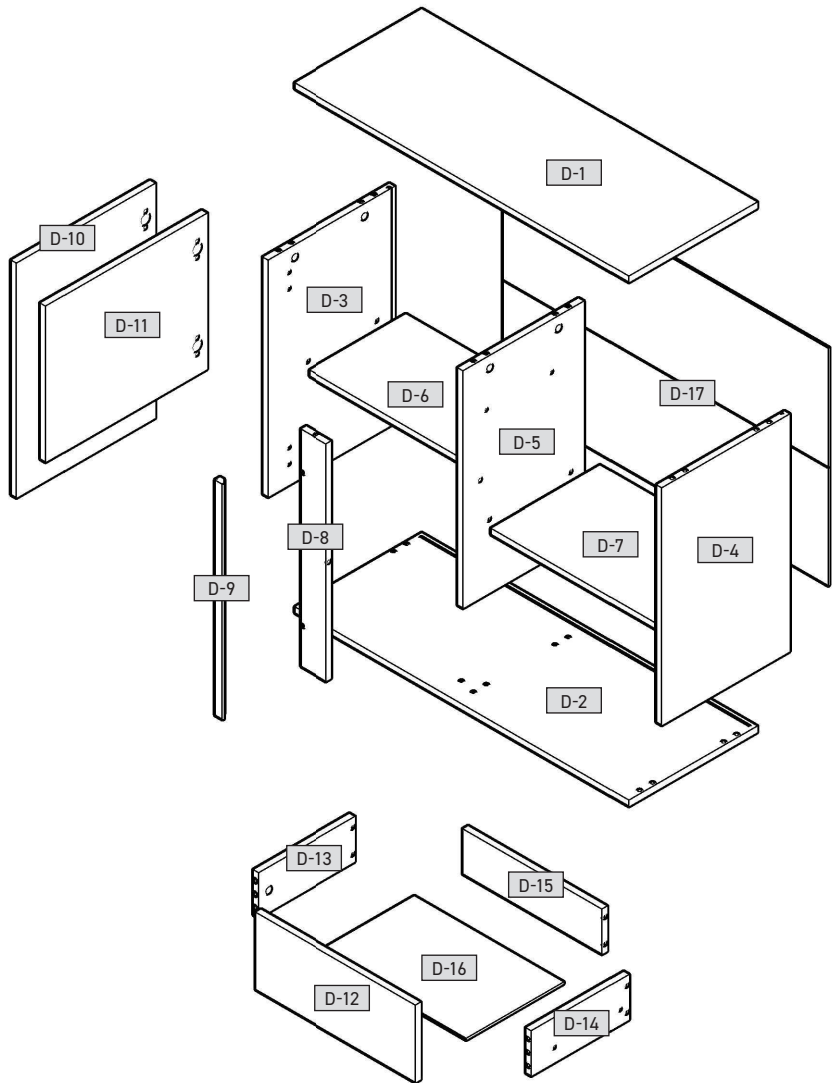

<p>(SK) Vážení zákazníci,</p> <p>ako výrobca nábytku by sme Vás chceli informovať o tom, že nové upravené je nielen farba, ale aj funkcie. Preto sme pripravili nové funkcie, ktoré sú určené na montáž na murivo. Pri výsadbe elektrických skrutiek (váše murivo a použítie na priškľabenie muriva) by určení množstvom zo stavieb. V konečnom dôsledku je za upravenie na murivo zodpovedný montér.</p> <p>Montáž a pokládka elektrických materiálov a spotrebičov má vykonávať iba autorizovaný odborný personál. Prosíme, dodržte popisy a údaje o hmotnosti a návale.</p> <p>Dodržiavajte uvedené údaje o maximálnej hmotnosti, pri pretiahnutí, ktoré môžu spôsobiť najmä sa dĺž, ľuďa, materiál, alebo nie výšky - my, ako výroba nábytku Bezpečná funkcia nábytku je zaručená iba pri lodnom.</p> <p>Vodovodnom postavení. Dvere sú vopred nastavené. V prípade potreby na základe miestnych podmienok je však nutné ich znovu vyvážiť/nastaviť</p> <p>Všetky elektrické inštalácie sú zhotovené podľa platných noriem, resp. predpisov VDE, CE, MM, Siba osvetľovacích telies, ktoré sa majú použiť, je uvedená na obličkách príslušných žiaroviek.</p> <p>Pri neodržaní maximálnych Wattov, vzniká na základe prehriatia riziko požiaru. Nepokúšajte osvetľovacie telieska kvôli riziku požiaru!</p> <p>Kedykoľvek, akýkoľvek spôsob, ktorý by sa mal, po 5 až 6 týždňoch dobitu, aby bola zarúčena trvalá stabilita!</p> <p>Nepoužívajte žiadne drsné čistiace prostriedky!</p> <p>Ak nebudú dodržané prevádzkové návody, návoju na obsluhu alebo montáž, ak sa budú na produkoch vykonávať zmeny, vymenár dŕej alebo ak sa bude používať spotrebný materiál, ktorý nezojednodáva originálnym dielom, odpadá akákoľvek záruka alebo akékoľvek nároky na rúdenie.</p> <p>Upozornenie!</p> <p>Leštené plochy sú pri dodaní chránené ochrannou fóliou. Túto fóliu neodstráňujte skôr, ako nábytok zmontujete a zbavíte prachu. Aby ste zachovali vzhľad lešteného povrchu, mali by ste leštenú fóliu po odstránení ochrannej fólie nechať na vzduchu približne jednu hodinu zatvorenú.</p> <p>Pri čistení povrchu používajte len úhľad balneou; úlierku a mäkkú tkaninu. Nepoužívajte žiadny ostrý čistiaci prostriedok s prídavnými látkami.</p> <p>Povrchy vydrhnite mokrú handrou.</p> <p>Nepoužívajte pamý čistič.</p> <p>Povrchy nepoškodzuje ostrými predmetmi.</p> <p>Povrchy v žiadnom prípade nevystavujte silnému snehému žiareniu.</p> <p>Želáme vám veľa radosťi s vašim novým nábytkom.</p> <p>Váš vývoj výrobku</p> <p>(RUS) Уважаемые клиенты!</p> <p>Являясь производителем мебели, мы хотели бы проинформировать Вас о том, что любой крепеж надежен настолько же, насколько надежно соединение между крепежными материалами (дубовый и стеной). Поэтому в случае с подвижными элементами мебели мы рекомендуем использовать шурупы с анкерными втулками только подходящие модели, которые предлагаются в специализированных магазинах. В конечном итоге ответственность за крепеж несет специалист, осуществляющий монтаж.</p> <p>Монтаж и установку электрического оборудования следует поручать только квалифицированным специалистам, обладающим лицензией. Мы не несем ответственности за повреждение электрических проводов, вызванное в результате использования неподходящих шурупов. Пожалуйста, придерживайтесь указаний производителя шурупов. При перерузах, причиной возникновения которых являются играющие дети, люди, материалы или иные причины, мы, как производитель мебели, ответственности не несем!</p> <p>Любые эксплуатационные характеристики мебели обеспечиваются только в том случае, если мебель правильно сориентирована в горизонтальной и вертикальной плоскости. Двери поставляются отрегулированными, однако и они требуют определенной дополнительной настройки с учетом местных условий! Любые электротехнические работы следует осуществлять в соответствии с местными законодательными нормами и традициями. Рекомендуемая яркость освещения не должна превышать 300 люкс. При необходимости яркости освещения существует опасность пожара вследствие перегрева. По причине опасности пожара запрещается накрывать осветительные элементы! Все винтовые крепления, равно как и соединительные элементы, следует устанавливать в соответствии с инструкцией. Завершение монтажа для обеспечения долговременной надежной фиксации.</p> <p>Не пользуйтесь абразивными чистящими средствами!</p> <p>При обслуживании инструкций по эксплуатации, обслуживанию и монтажу, а также при осуществлении изменений изделия, замены деталей или применении иных материалов, которые не соответствуют оригинальным, отпадает гарантия производителя и ответственности изготовителя.</p> <p>Обратите внимание!</p> <p>Наши изделия с повышенной экологичностью безопасны по сравнению с изделиями с повышенной экологичностью. Однако, при использовании мебели в помещениях с повышенной влажностью, например, в ванной комнате, мы рекомендуем использовать специальные материалы для защиты мебели от влаги.</p> <p>• После снятия защитной пленки оставить пленку в вертикальном положении и не использовать ее повторно.</p> <p>• Для чистки поверхности использовать только влажные чистящие средства.</p> <p>• Не использовать абразивные чистящие средства.</p> <p>• Не использовать острые предметы для протирания поверхности.</p> <p>• Не использовать агрессивные чистящие средства.</p> <p>• Не использовать растворители.</p> <p>• Не использовать средства для чистки ковров.</p> <p>Желаем Вам получить большое удовольствие от пользования нашим мебелью!</p> <p>С уважением, Специалист по работе с клиентами</p>	<p>(SLO) Cijenjeni kupče,</p> <p>kao proizvođač namještaja želimo Vas informirati o tome da učvršćenje drži ukoliko je dobar spoj između materijala za pričvršćenje (mozdaničnik) i zida. Kod visokih elemenata namještaja treba koristiti odgovarajuće pričvršćenje. Pri pričvršćivanju treba koristiti odgovarajuće pričvršćenje. Namještaj montirati treba na odgovarajuće pričvršćenje. Montažu i potpoženje elektroartikala može izvršavati samo autorizirano stručno osoblje. Pazite na opise i podatke o težini u uputstvu za montažu. Pridržavajte se navedenih podataka o maksimalnoj težini u slučaju preopterećenja izazvanih zbog djece koja se igraju, ljudi, materijala ili drugih utjecaja kao proizvođač namještaja ne preuzimamo garanciju!</p> <p>Bespoječna funkcija namještaja je zajamčena samo kod vertikalne i vodovodne montaže. Vrata su prednamještena, ali u danom slučaju se moraju nanovo centrirati i podestiti, na osnovi lokalnih uvjeta!</p> <p>Sve električne instalacije su izvedene prema vrijednostima VDE, CE, MM-normama odnosno propisima. Jedinica rasvjetnog sredstva koju treba koristiti, navedena je na odgovarajućim uputstvima. Za upotrebu namještaja u prostorima s povećanom vlažnošću, npr. u kupaonici, preporučujemo korištenje posebnih materijala za zaštitu namještaja od vlage.</p> <p>Sve vijčke kao i nesobne spojne dijelove treba naknadno pritegnuti poslije 5 do 6 tjedana da bi tako bila zajamčena trajna stabilnost!</p> <p>Nemojte koristiti ribajuća sredstva za čišćenje!</p> <p>Ukoliko se na pridržavate pogonskoj uputi, uputi za rad ili za montažu, ako višile promjene na proizvodima, izmjene dijelove ili konsiste potrošene materijale koji ne odgovaraju originalnim dijelovima, odpada svaka garancija i svaki zahtjev za jamcenjem.</p> <p>Pozor, napotek!</p> <p>Naše visokoslojne površine so pri dobavi zašćitene s folijom. Pustite jo na pohištivu, dokler ni v celoti montiramo ter ga tako zaščitite pred prahom.</p> <p>Da bi oddržali drageocen izgled visokega sijajla, morate visokoslojno tidlo po odstranitvi zaščitne folije otro uro dati na vzduhu približno eno uru zatvoriti.</p> <p>Pri čistjenju povrhu uporabljajte le uhljed balneou; úlierku in malo čistila za steklo.</p> <p>Ne uporabljajte ostrih čistil z dodatki.</p> <p>Površine zdrgnite z mokro kpro.</p> <p>Ne uporabljajte pamega čistilnika.</p> <p>Ne pošćodujte površine z ostrimi predmeti.</p> <p>V nobenem primeru ne izpostavljajte površin močnim sončnim žarkom.</p> <p>Želimo vam še mnogo veselja z vašim novim pohištvom.</p> <p>Váš razvojni oidelek</p> <p>(TR) Değerli Müşterimiz,</p> <p>Mobilya üreticisi olarak, yapacağımız sabitleme işlemleri ancak sabitleme kalitesi (düşük) ve duvar arası/dikey bağlanış/kader iyi olabilir. Askı elemanları kullanırken duvarınızın kontrol edin ve sadece buna uygun dübelier kullanın. Duvara yapışacak sabitleme işlemlerinde montaj elemanı sorumludur.</p> <p>Elektrik ekipmanlarının montajı ve bunların doğesmesi yalnızca yetkili teknik personel tarafından yapılmalıdır. Montaj talimatında bulunan açıklamaları ve adlıyıkl bilgileri dikkate alın.</p> <p>Bazen yüksek, duvarın yüksekliği ve duvarın kalitesi, montaj için uygun olmayan bir şekilde olabilir. Bu durumda, montaj için uygun dübelier kullanın.</p> <p>Mobilyanın kusurlu hale gelmemesi için ve yanay, yönde kurulum yapılırdında dikkatli olun. Kapılar önceden ayarlanmalıdır, ancak gerektiğinde yeteli koşullardan dolayı yeniden hizalanmalı / ayarlanmalıdır!</p> <p>Tüm elektrik tesisatları geçerli VDE, CE, MM normlarına veya talimatlarına göre yapılmalıdır. Kullanılacak lambaların aydınlatma şiddeti ilgili ampul duyularına belirtilmiştir. Maks. Watt sayısının uyulması/dikeyde ağırlı sayıma sonucu yangın riski söz konusudur. Yangın riski nedeniyle lambanın üzerinin örtülmesi yasaktır!</p> <p>Kalıcı bir denge sağlamak için tüm sıvıtabalar ve tahtıyıcu badeanı noktaları 5 ila 6 hafta sonra tekrar sıvılamalıdır.</p> <p>Aşınırıyıcu temizlik gereçleri kullanmayın!</p> <p>Kullanım kılavuzuna veya montaj bakım talimatlarına uyulmazsa, ürünler üzerimde deşiklikler, çarpıyırma, parçalar deşirilirse veya orijinal parçalara uygun olmayan sarf malzemeleri kullanılıyrsa, her tür garanti ve tazminat hakkı geçersiz olur.</p>
<p>Dikkat, Bilgilendirme!</p> <p>Yüksek parlatıcıları yüzeyleriniz teslimat esnasında bir koruma folyusu ile kaplıdır. Ürünleri kullanmaya başlamadan önce edilmeli ve koruyucu folyuyu kaldırılmalıdır. Yüksek parlatıcıları kullanırken duvarınızın kontrol edin ve sadece buna uygun dübelier kullanın. Duvara yapışacak sabitleme işlemlerinde montaj elemanı sorumludur.</p> <p>Elektrik ekipmanlarının montajı ve bunların doğesmesi yalnızca yetkili teknik personel tarafından yapılmalıdır. Montaj talimatında bulunan açıklamaları ve adlıyıkl bilgileri dikkate alın.</p> <p>Bazen yüksek, duvarın yüksekliği ve duvarın kalitesi, montaj için uygun olmayan bir şekilde olabilir. Bu durumda, montaj için uygun dübelier kullanın.</p> <p>Mobilyanın kusurlu hale gelmemesi için ve yanay, yönde kurulum yapılırdında dikkatli olun. Kapılar önceden ayarlanmalıdır, ancak gerektiğinde yeteli koşullardan dolayı yeniden hizalanmalı / ayarlanmalıdır!</p> <p>Tüm elektrik tesisatları geçerli VDE, CE, MM normlarına veya talimatlarına göre yapılmalıdır. Kullanılacak lambaların aydınlatma şiddeti ilgili ampul duyularına belirtilmiştir. Maks. Watt sayısının uyulması/dikeyde ağırlı sayıma sonucu yangın riski söz konusudur. Yangın riski nedeniyle lambanın üzerinin örtülmesi yasaktır!</p> <p>Kalıcı bir denge sağlamak için tüm sıvıtabalar ve tahtıyıcu badeanı noktaları 5 ila 6 hafta sonra tekrar sıvılamalıdır.</p> <p>Aşınırıyıcu temizlik gereçleri kullanmayın!</p> <p>Kullanım kılavuzuna veya montaj bakım talimatlarına uyulmazsa, ürünler üzerimde deşiklikler, çarpıyırma, parçalar deşirilirse veya orijinal parçalara uygun olmayan sarf malzemeleri kullanılıyrsa, her tür garanti ve tazminat hakkı geçersiz olur.</p>	<p>Yüksek parlatıcıları yüzeyleriniz teslimat esnasında bir koruma folyusu ile kaplıdır. Ürünleri kullanmaya başlamadan önce edilmeli ve koruyucu folyuyu kaldırılmalıdır.</p> <p>Değerli yüksek parlatıcıları kullanırken duvarınızın kontrol edin ve sadece buna uygun dübelier kullanın. Duvara yapışacak sabitleme işlemlerinde montaj elemanı sorumludur.</p> <p>Elektrik ekipmanlarının montajı ve bunların doğesmesi yalnızca yetkili teknik personel tarafından yapılmalıdır. Montaj talimatında bulunan açıklamaları ve adlıyıkl bilgileri dikkate alın.</p> <p>Bazen yüksek, duvarın yüksekliği ve duvarın kalitesi, montaj için uygun olmayan bir şekilde olabilir. Bu durumda, montaj için uygun dübelier kullanın.</p> <p>Mobilyanın kusurlu hale gelmemesi için ve yanay, yönde kurulum yapılırdında dikkatli olun. Kapılar önceden ayarlanmalıdır, ancak gerektiğinde yeteli koşullardan dolayı yeniden hizalanmalı / ayarlanmalıdır!</p> <p>Tüm elektrik tesisatları geçerli VDE, CE, MM normlarına veya talimatlarına göre yapılmalıdır. Kullanılacak lambaların aydınlatma şiddeti ilgili ampul duyularına belirtilmiştir. Maks. Watt sayısının uyulması/dikeyde ağırlı sayıma sonucu yangın riski söz konusudur. Yangın riski nedeniyle lambanın üzerinin örtülmesi yasaktır!</p> <p>Kalıcı bir denge sağlamak için tüm sıvıtabalar ve tahtıyıcu badeanı noktaları 5 ila 6 hafta sonra tekrar sıvılamalıdır.</p> <p>Aşınırıyıcu temizlik gereçleri kullanmayın!</p> <p>Kullanım kılavuzuna veya montaj bakım talimatlarına uyulmazsa, ürünler üzerimde deşiklikler, çarpıyırma, parçalar deşirilirse veya orijinal parçalara uygun olmayan sarf malzemeleri kullanılıyrsa, her tür garanti ve tazminat hakkı geçersiz olur.</p> <p>Dikkat, Bilgilendirme!</p> <p>Yüksek parlatıcıları yüzeyleriniz teslimat esnasında bir koruma folyusu ile kaplıdır. Ürünleri kullanmaya başlamadan önce edilmeli ve koruyucu folyuyu kaldırılmalıdır.</p> <p>Değerli yüksek parlatıcıları kullanırken duvarınızın kontrol edin ve sadece buna uygun dübelier kullanın. Duvara yapışacak sabitleme işlemlerinde montaj elemanı sorumludur.</p> <p>Elektrik ekipmanlarının montajı ve bunların doğesmesi yalnızca yetkili teknik personel tarafından yapılmalıdır. Montaj talimatında bulunan açıklamaları ve adlıyıkl bilgileri dikkate alın.</p> <p>Bazen yüksek, duvarın yüksekliği ve duvarın kalitesi, montaj için uygun olmayan bir şekilde olabilir. Bu durumda, montaj için uygun dübelier kullanın.</p> <p>Mobilyanın kusurlu hale gelmemesi için ve yanay, yönde kurulum yapılırdında dikkatli olun. Kapılar önceden ayarlanmalıdır, ancak gerektiğinde yeteli koşullardan dolayı yeniden hizalanmalı / ayarlanmalıdır!</p> <p>Tüm elektrik tesisatları geçerli VDE, CE, MM normlarına veya talimatlarına göre yapılmalıdır. Kullanılacak lambaların aydınlatma şiddeti ilgili ampul duyularına belirtilmiştir. Maks. Watt sayısının uyulması/dikeyde ağırlı sayıma sonucu yangın riski söz konusudur. Yangın riski nedeniyle lambanın üzerinin örtülmesi yasaktır!</p> <p>Kalıcı bir denge sağlamak için tüm sıvıtabalar ve tahtıyıcu badeanı noktaları 5 ila 6 hafta sonra tekrar sıvılamalıdır.</p> <p>Aşınırıyıcu temizlik gereçleri kullanmayın!</p> <p>Kullanım kılavuzuna veya montaj bakım talimatlarına uyulmazsa, ürünler üzerimde deşiklikler, çarpıyırma, parçalar deşirilirse veya orijinal parçalara uygun olmayan sarf malzemeleri kullanılıyrsa, her tür garanti ve tazminat hakkı geçersiz olur.</p>
<p>Yeni mobilyanızla sevdiğiniz duymanızı dileniz.</p> <p>Ürün Geliştirme Departmanı</p>	<p>Yeni mobilyanızla sevdiğiniz duymanızı dileniz.</p> <p>Ürün Geliştirme Departmanı</p>

DE	Möbel aus Naturholz und Plattenwerkstoffen
PL	Mebel z drewna naturalnego oraz płyt drewnopochodnych
NL	Meubelen van natuurhout en plaatmateriaal
GB	Furniture made of natural wood and panel materials
IT	Mobili in legno naturale e materiali pannellati
FR	Meuble en bois naturel et plaque en dérivé du bois

DE	
----	--

Liebe Kundin,
lieber Kunde,
wir dank Ihnen Bestelung!
Gleichzeitig ob Sie ein aus Naturholz gefertigtes Möbelstück gekauft haben, eine Hochglanzfront oder eine matte Kunststofffront – jedes Möbelstück hat seine ganz speziellen Eigenschaften. Auch Holzbeschaffenheit und -struktur, wie zum Beispiel die rere Äste bei Naturholzmeublen, sind Teil der individuellen Ausgestaltung jedes einzelnen Meubelstücks.

Da Möbel aus Naturholz ständigen Klima- und Feuchtigkeitsschwankungen ausgesetzt sind, können vereinzelt Veränderungen in der Oberfläche auftreten, wie z.B. Haarrisse oder Farbveränderungen. Generell nimmt im Laufe der Zeit die Helligkeit ab und die Farbsättigung zu – das Holz dunkelt nach. Ein glatter Natur-Rohstoff wie Holz ein normaler Prozess.

Dieses Büchlein soll Ihnen ein paar Tipps zur Pflege Ihres Möbelstücks geben, damit Sie lange Freude daran haben können.

Grundsätzlich gilt:

Möbeln sind Gegenstände auf die wir unsere Hände legen, auf die wir stehen.

- Verschlutete Flüssigkeiten sofort aufwischen.
- In regelmäßigen Abständen einen festen Sitz von Schrauben und Beschlägen kontrollieren.
- Der typische, aromatische Holzgeruch des Naturholzmöbels immer ein wenig abschwächen.
- Heiße Stellen an den Händen entstehen durch einen natürlichen Hautausstritt und können mit einem trockenen, fusselfreien Tuch abpoliert werden.

• Auch von anderen Holz-, Lack-, Leder- oder Polstermaterialien ist unvermeidbar. Diese Gerüche können durch regelmäßiges Lüften von allen Werten entfernt werden, wenn Sie in der Anfangszeit häufiger und/oder wischen Sie die Möbel leicht feucht mit Wasser aus, das mit ein wenig Essig versetzt ist.

• Bewahren Sie diese Hinweise gut auf.

Pflegehinweise für Möbel aus Plattenwerkstoffen
Verwenden Sie zur Pflege Ihres Möbels aus Plattenwerkstoffen am besten ein Leinwand. Wischen Sie die Oberflächen leicht feucht ab.

Grundsätzlich gilt:
Verwenden Sie bitte auf keinen Fall folgende Reinigungsund Putzmittel:

- **Microfasertücher** oder **Schmutzradierer**. Diese entziehen häufig feine Schmelzpartikel, die zu einem Zerknätzen führen.
- **Scharfe chemische Substanzen** sowie **scheuernde Putz- oder Lösungsmittel**. Diese können die Oberflächen ebenfalls beschädigen;

• **Scheuerpulver**, **Stahlwolle** oder **Topfkratzer**. Sie zerstören die Oberfläche so stark, dass eine Aufarbeitung nicht mehr möglich ist;

• **Staubsauger** und **Bürsten** können die Oberflächen verschleimen. **Dampfreiniger**. Durch den hohen Druck und die Hitze, mit denen der Wasserdampf auf die Oberflächen trifft, können diese beschädigt werden oder sich sogar vom Untergrund ablösen.

Ihre Produktentwicklung

TR	Doğal ahşap ve kereste malzemelerden Üretilmiş mobilyalar
----	---

RU	Мебель из натурального дерева и древесных панелей.
RO	Mobilă din lemn natural și materiale fibrolemnoase
CZ	Nábytek z přírodního dřeva a deskových materiálů
SK	Nábytok z prírodného dreva a drevoivýkálných deskových materiálov
HU	Bűtor természetes faanyagból és bútórappalkó

NL	
----	--

Beste klant,

Hier maak ik u, u, een meubelstuk met inzicht op de afwerking en de afwerking van het meubelstuk. Het meubelstuk is gemaakt van een paar tips geven die u helpen om de afwerking van het meubelstuk te verbeteren. Het meubelstuk is gemaakt van een paar tips geven die u helpen om de afwerking van het meubelstuk te verbeteren. Het meubelstuk is gemaakt van een paar tips geven die u helpen om de afwerking van het meubelstuk te verbeteren.

De genoemde wijzigingen vormen bij een natuurlijke grondstof zoals hout een normaal proces. Dit heeft invloed op de afwerking van het meubelstuk. Het meubelstuk is gemaakt van een paar tips geven die u helpen om de afwerking van het meubelstuk te verbeteren.

De genoemde wijzigingen vormen bij een natuurlijke grondstof zoals hout een normaal proces. Dit heeft invloed op de afwerking van het meubelstuk. Het meubelstuk is gemaakt van een paar tips geven die u helpen om de afwerking van het meubelstuk te verbeteren. Het meubelstuk is gemaakt van een paar tips geven die u helpen om de afwerking van het meubelstuk te verbeteren.

De genoemde wijzigingen vormen bij een natuurlijke grondstof zoals hout een normaal proces. Dit heeft invloed op de afwerking van het meubelstuk. Het meubelstuk is gemaakt van een paar tips geven die u helpen om de afwerking van het meubelstuk te verbeteren. Het meubelstuk is gemaakt van een paar tips geven die u helpen om de afwerking van het meubelstuk te verbeteren.

De genoemde wijzigingen vormen bij een natuurlijke grondstof zoals hout een normaal proces. Dit heeft invloed op de afwerking van het meubelstuk. Het meubelstuk is gemaakt van een paar tips geven die u helpen om de afwerking van het meubelstuk te verbeteren. Het meubelstuk is gemaakt van een paar tips geven die u helpen om de afwerking van het meubelstuk te verbeteren.

De genoemde wijzigingen vormen bij een natuurlijke grondstof zoals hout een normaal proces. Dit heeft invloed op de afwerking van het meubelstuk. Het meubelstuk is gemaakt van een paar tips geven die u helpen om de afwerking van het meubelstuk te verbeteren. Het meubelstuk is gemaakt van een paar tips geven die u helpen om de afwerking van het meubelstuk te verbeteren.

De genoemde wijzigingen vormen bij een natuurlijke grondstof zoals hout een normaal proces. Dit heeft invloed op de afwerking van het meubelstuk. Het meubelstuk is gemaakt van een paar tips geven die u helpen om de afwerking van het meubelstuk te verbeteren. Het meubelstuk is gemaakt van een paar tips geven die u helpen om de afwerking van het meubelstuk te verbeteren.

De genoemde wijzigingen vormen bij een natuurlijke grondstof zoals hout een normaal proces. Dit heeft invloed op de afwerking van het meubelstuk. Het meubelstuk is gemaakt van een paar tips geven die u helpen om de afwerking van het meubelstuk te verbeteren. Het meubelstuk is gemaakt van een paar tips geven die u helpen om de afwerking van het meubelstuk te verbeteren.

Dział Rozwoju Produktu.

TR	Doğal ahşap ve kereste malzemelerden Üretilmiş mobilyalar
----	---

Dear customer,
Thank you for your order!
No matter if you bought a piece of furniture made from natural wood, a high-gloss front or a plastic front – every piece of furniture has unique characteristics. Even the texture and structure of wood, such as small knots in natural wood furniture, are part of the individual charisma of each piece of furniture.

Since natural wood furniture are permanently exposed to climate and humidity fluctuations, changes to the surface may occur (e.g. hair cracks or changes in colour) in some cases. In general, brightness decreases and colour saturation increases in the course of time – the wood darkens.

The changes mentioned above are normal for natural raw materials such as wood. This booklet provides some care tips for your piece of furniture so that you can enjoy it for a long time.

The following applies in general:

- Don't place any hot objects on the furniture.
- Don't place candles directly on the furniture.
- Immediately wipe off any spilled liquids.
- Regularly check if the screws and fittings are tight.

• The typical, aromatic wooden odour is always a proof of quality for natural wood furniture.

• The natural emission of resin may produce bright spots on the knots which can be polished with a dry, lintfree cloth.

• Initially, a slight intrinsic odour is unavoidable for other wooden, paint, leather or upholstery materials too.

These odours automatically disappear after a while. If you want to speed up this process, ventilate more often at the beginning and/or wipe out the furniture with a slightly damp cloth which was soaked in water mixed with a small amount of vinegar.

• Keep these notes in a safe place.

Care notes for furniture made of panel materials
We recommend using a soft, lint-free cloth or a shammy for conditioning your piece of furniture made of panel materials. Wipe off the surfaces with a slightly damp cloth or shammy.

The following applies in general:
Please don't use the following detergents or cleaning agents at all:

- **microfibre cloths or dirt erasers**. They often contain fine abrasive particles which can cause scratches on the surfaces;
- **aggressive chemical substances** as well as **abrasive cleaning agents** or solvents. They may damage the surfaces too;

• **scouring powder**, **steel wool** or **scouring pads**. They destroy the surface so badly that reconditioning is impossible;

• **vacuum cleaners**. The nozzles and brushes can cause scratches on the surfaces;

• **steam cleaners**. The surfaces may be damaged or separated from the ground due to the high pressure and heat of the water vapour.

GB	
----	--

gentili clienti,
sentiti ringraziamenti per il vostro ordine!
A prescindere che abbiate scelto un mobile realizzato in legno naturale, un fronte lucido o un fronte di materiale plastico opaco – ogni esemplare ha sue particolarità. Anche le caratteristiche e la struttura del legno, quali ad esempio rami minori nei mobili di legno naturale, sono parte del fascino individuale di ogni singolo mobile.

Dato che i mobili in legno naturale sono esposti al continuo variare del clima e dell'umidità, è probabile che in superficie insorgano mutamenti quali crepe capillari o cambiamenti di colore. Generalmente con passar del tempo, diminuisce la chiarezza e aumenta la saturazione del colore – il legno si scurisce. I citati mutamenti sono un normale processo dei materiali naturali, quali appunto il legno. Il presente libretto intende darvi alcuni suggerimenti sulla cura del vostro mobile, affinché vi procuri lunghe soddisfazioni.

Sostanzialmente vale:

- Non poggiare oggetti roventi sui mobili dei mobili.
- Asciugare subito i liquidi sversati.
- Ad intervalli periodici controllare se viti e cerriere sono salde.
- Il caratteristico odore fragrante è sempre una prova di qualità dei mobili in legno naturale.
- Le macchie chiare sui rami si formano per via della naturale fuoriuscita di resina, e sono levigabili con un panno asciutto che non lascia peli.
- Anche trattandosi di altri materiali lignei, di vernice, pelle o imbottiti, all'inizio è inevitabile un leggero odore caratteristico. Dopo qualche tempo però, questi odori svaniscono o, al più, morbidio, che non lascia peli, o un minor tempo cambiando più spesso aria all'inizio e/o passando sui mobili un panno umido d'acqua con qualche goccia d'aceto.

• Conservare bene le presenti istruzioni. **Istruzioni sulla cura dei mobili in materiali pannellati**

Per la cura dei mobili in materiali pannellati si consiglia di usare un panno morbido, che non lascia peli, o un panno di pelle, che non lascia peli, o un panno di microfibra o spugna a secco. Evitare di usare prodotti contenenti particelle abrasive, che possono provocare sgraffiature sui mobili;

• **forti sostanze chimiche nonché detersivi o solventi abrasivi**. Anche questi prodotti possono aggredire le superfici;

• **polvere abrasiva**, **paglietta d'acciaio** o **spugne abrasive**. Rovineranno la superficie in modo tale che non sarebbe più possibile riparare;

• **aspirapolvere**. Bocchette e spazzole possono sgraffiare le superfici;

• **pulitrice a vapore**. Per via dell'elevata pressione e calore con cui il vapore colpisce le superfici, esse rischiano di deteriorarsi o addirittura staccarsi dalla sottostruttura.

IT	
----	--

Chère client,
merci pour votre commande !
Peu importe que vous ayez acheté un meuble fabriqué en bois naturel, un face haute brillance ou une face en plastique mat – chaque meuble a ses propriétés spécifiques. Même les propriétés et la structure du bois, comme par exemple les petits nœuds sur des meubles en bois naturel, font partie de l'aspect de chaque meuble.
Comme les variations permanentes du climat et de l'humidité, il se peut que quelques modifications surviennent sur la surface, comme par exemple de fines fissures ou des décorations. En règle générale, au cours du temps, la clarté du meuble diminue et la saturation des couleurs augmente. Le bois devient foncé.
Les modifications susnommées sont un processus normal des matières naturelles et des bois.
Ce petit livret vous donne quelques astuces sur l'entretien de votre meuble pour que vous puissiez en profiter longtemps.

En règle générale:

- Ne pas poser d'objets chauds sur le meuble.
- Ne pas poser de bougies directement sur le meuble.
- Essayer immédiatement les liquides renversés.
- A intervalles réguliers, compter que les vis et les ferrures sont bien en place.
- Le caractère aromatique typique du bois est toujours une preuve de qualité des meubles en bois naturel.
- Les endroits clairs sur les nœuds se produisent par une sécrétion naturelle de résine qui s'élimine avec un chiffon sec non pelucheux.
- Les autres matériaux, comme le bois, la peinture, le cuir, etc., peuvent également décolorer/inégalement une légère odeur. Ces odeurs disparaissent d'eux-mêmes avec le temps. Si vous souhaitez qu'elles disparaissent plus vite, au début, aérez plus souvent et essayez les meubles avec un chiffon légèrement imbibé d'eau mélangée avec un peu de vinaigre.

Conservez bien cette notice.
Consignes de soin pour les meubles avec des plaques en dérivé du bois
Pour l'entretien de votre meuble en laque, utilisez un chiffon doux non pelucheux à une partie de vinasse. Essayez la surface avec un chiffon doux non pelucheux.

En règle générale:
Veillez à utiliser les produits suivants:

• **Chiffons à microfibrés** ou **gomme à saletés**. Ils contiennent souvent de fines particules abrasives qui peuvent rayer les surfaces;

• **substances chimiques agressives** ainsi que des **produits abrasifs** ou **solvants**. Ils peuvent endommager les surfaces;

• **Consignes de soin pour les meubles avec des plaques en dérivé du bois**
Pour l'entretien de votre meuble en laque, utilisez un chiffon doux non pelucheux à une partie de vinasse. Essayez la surface avec un chiffon doux non pelucheux.

En règle générale:
Veillez à utiliser les produits suivants:

• **Chiffons à microfibrés** ou **gomme à saletés**. Ils contiennent souvent de fines particules abrasives qui peuvent rayer les surfaces;

• **substances chimiques agressives** ainsi que des **produits abrasifs** ou **solvants**. Ils peuvent endommager les surfaces;

• **Consignes de soin pour les meubles avec des plaques en dérivé du bois**
Pour l'entretien de votre meuble en laque, utilisez un chiffon doux non pelucheux à une partie de vinasse. Essayez la surface avec un chiffon doux non pelucheux.

En règle générale:
Veillez à utiliser les produits suivants:

• **Chiffons à microfibrés** ou **gomme à saletés**. Ils contiennent souvent de fines particules abrasives qui peuvent rayer les surfaces;

• **substances chimiques agressives** ainsi que des **produits abrasifs** ou **solvants**. Ils peuvent endommager les surfaces;

• **Consignes de soin pour les meubles avec des plaques en dérivé du bois**
Pour l'entretien de votre meuble en laque, utilisez un chiffon doux non pelucheux à une partie de vinasse. Essayez la surface avec un chiffon doux non pelucheux.

En règle générale:
Veillez à utiliser les produits suivants:

• **Chiffons à microfibrés** ou **gomme à saletés**. Ils contiennent souvent de fines particules abrasives qui peuvent rayer les surfaces;

• **substances chimiques agressives** ainsi que des **produits abrasifs** ou **solvants**. Ils peuvent endommager les surfaces;

• **Consignes de soin pour les meubles avec des plaques en dérivé du bois**
Pour l'entretien de votre meuble en laque, utilisez un chiffon doux non pelucheux à une partie de vinasse. Essayez la surface avec un chiffon doux non pelucheux.

En règle générale:
Veillez à utiliser les produits suivants:

• **Chiffons à microfibrés** ou **gomme à saletés**. Ils contiennent souvent de fines particules abrasives qui peuvent rayer les surfaces;

• **substances chimiques agressives** ainsi que des **produits abrasifs** ou **solvants**. Ils peuvent endommager les surfaces;

• **Consignes de soin pour les meubles avec des plaques en dérivé du bois**
Pour l'entretien de votre meuble en laque, utilisez un chiffon doux non pelucheux à une partie de vinasse. Essayez la surface avec un chiffon doux non pelucheux.

En règle générale:
Veillez à utiliser les produits suivants:

• **Chiffons à microfibrés** ou **gomme à saletés**. Ils contiennent souvent de fines particules abrasives qui peuvent rayer les surfaces;

Voire service de développement de produits

De productontwikkelingsafdeling

Sevgili Müşterimiz,

Siparişiniz için çok teşekkür ederiz! Doğal ahşap malzemenen yapılmış bir mobilya olduğunda, parnak veya mat plastik kaplama da olsa – her mobilya parçasının kendine özgü özelliği vardır.

Ayrıca, doğal ahşap mobilyaların kuçuk parçaları gibi ahşap dokusu ve yapısı, mobilyanın her ayrı parçasının ayrı şekiliniğin bir parçasıdır.

Mobilya, doğal ahşabın kalıcı hava ve nem dalgalandırılma maruz kaldığında, nadir de olsa çatlak veya renk atmaya gibi yüzey değişimleri meydana gelebilirler. Genelikle parnaklık ve ahşabı koyu rengini sağlayan renk doyumu zaman içinde azalır.

Bu değişimleri ahşap gibi doğal hammaddelerle

normal bir sürece:Bir kitapçık, mobilyanızın uzun yıllar bakımını sağlamak için bir takım bakım ipuçları verecektir.

Temel olarak:

Mobilyanın üzerinne sıcak nesnelere koymayın.

Mumları mobilyanın üzerinne döğürdan koymayın.

Döğülen sıvıları derhal bezle silin.

Yıdalan ve bağlanti elemanlarını sıkı olup olmadıklarını periyodik olarak kontrol edin.

Doğal ahşap mobilyada ahşabın tıpkı, aromatik kokusu her zaman kalitesinin bir kanıtıdır.

Doğal reçineden kaynatılan parnak noktalar, kuru, tiftiksiz bir bez ile ovalatılabilir.

Ayrıca diğer ahşap, lake, deri veya döşemelik kumaş malzemenere başlangıçta gidilemeyen hafif bir koku bırakabilir.

Bu kokular bir zaman sonra kendiliğinden kaybolacaktır. Bu sürece hizlandırmak isterseniz, başlangıçta ortami daha sık havalandırın ve/veya mobilyayı biraz sıkte katkınızız su ile silatığınıziz bir bez ile silin.

Bu talimatlar dikkatlice izleyin.

Sunta mobilya malzemesinin bakımı

Sunta malzemenen yapılmış mobilyanızın bakımı için, yumuşak, tiftiksiz bir bez veya güden kullanın. Hafif nemli bir bez ile yüzeyi temizleyin.

Temel olarak: Lütfen aşağıdaki temizlik araçlarından ve maddelerinden kaçının:

mikro fiber kumaş veya bez. Bunlar yüzeyin çizilmesine neden olabilemce aşındırıcı parçaları için;

keskin ve aşındırıcı temizlik kimyasalları veya çözüldürücüler. Bunlar da yüzeye hasar verebilir;

ovma tozu, gelik yünü veya ovma süngeri. Yüzeyi, gidermeyi imkansız hale getirecek dercedede güçü bir şeklide bozar;

elektrik süpürgesi! Hortum ağzı ve fırçalar yüzeyi çizebilir; **buharlı temizleyici!** Suyun yüzey üzerine buhar olarak yayulmasını sağlayan yüksek basınç ve ısı ile, mobilya hasar görebilir veya ayrılabılır.

Ürün Geliştirme Departmanı

Dragi clienți,

Vă mulțumim pentru comanda dvs.!
Indiferent dacă ați achiziționat o piesă de mobilier confecționată din lemn natural, o față de cucc intens sau o țigăță din material plastic – fiecare piesă de mobilier are caracteristici complet speciale. Atât natura cât și structura lemnului, cum ar fi de exemplu mielile nodurii la mobila din lemn natural, constituie parte a specificului individual pentru fiecare piesă de mobilier.

Deoarece mobila din lemn natural este expusă variațiilor persistente de climă și umiditate, la nivelul suprafeței pot să apară modificări sporadice, cum ar fi de exemplu microcrisuri sau modificări ale culorii. De regulă, în decursul timpului se reduce strălucirea, iar saturarea culorilor crește – lemnul se închide la culoare. Modificările menționate reprezintă un proces normal în cazul materialelor naturale, precum lemnul.

Acesea broșura vă oferă câteva sfaturi pentru întreținerea mobilierului dvs., astfel încât să vă bucurați de el timp îndelungat.

Reguli generale valabile:

Nu aşezați pe mobila obiecte fierbinți.

Nu amparați lumânări direct pe mobilier.

Stergeți imediat lichidele vărsate.

Verificați la intervale regulate poziția fermă a suruburilor și a feroneriei.

Mirosul tipic, aromatic al mobilierului din lemn natural reprezintă indiciile unui garanție a calității.

Culorile de culoare deschisă de la noduri apar printr-o țesătură naturală a rășinii la suprafață și pot fi lustruite cu o cârpă uscată, care nu lasă scame.

Și în cazul altor materiale din lemn, piele, facilitate sau tapitate persistă în mod inevitabil la început un miros propriu usor. Acesea mirosuri dispar în timp de la sine. Dacă doriți să contribuiți la acest lucru, aerisiți mai des la început și/sau ștergeți mobila cu puțină apă și oțet.

Păstrați acesele instrucțiuni în condiții optime.

Indicații pentru întreținerea mobilierului din materiale fibrolemnoase

Pentru întreținerea mobilierului din materiale fibrolemnoase, vă recomandăm să utilizați în mod optim o cârpă moalecare nu lasă scame sau o bucată de piele tăbăcită de șters. Ștergeți suprafața cu puțină apă.

Reguli generale valabile: Vă rugăm să utilizați în niciun caz următoarele substanțe sau mijloace de curățat: **cârpe din microfibre sau bureți de curățat.** Acesea conțin adesea mici particule abrazive care pot zgăria suprafețele;

substanțe chimice corozive, precum

și solvenți sau substanțe de deterienore suprafețele;

curățat abrazive. Și acesea pot să

prăd de curățat, bureți din fibră de oțel sau răzuitoare. Acesea pot să deterienore suprafețele în așa măsură, încât nu mai este posibilă reconșionarea lor.

aspiratoare. Duzele și perilele pot zgăria suprafețele;

curățătoare de abur. Suprafețele expuse la presiunea și temperatura excesivă a aburului, pot să se deterienore sau chiar se pot distoca de pe suportul de bază.

Departamentul dvs. de creație produse

Vășană zăkaznice, vășenți zăkaznici,

dekjume za Vási objednávkú! Jedno, zda jste zakoupili nábytek zhotovený z přírodního dřeva, čelo s vysokým leskem nebo matné plastové čelo – každý kus nábytku má své zcela speciální vlastnosti. Také kvalita a struktura dřeva, jako například menší stuky u nábytku z přírodního dřeva, jsou součástí individuálního vyzarování každého jednotlivého kusu nábytku.

Protože je nábytek z přírodního dřeva vystaven neustálým změnám klimatu a vlhkosti, mohou se ojedinelé vyskytnout změny v povrchu jako např. výsotvé trhliny nebo změny barvy. Světlost všeobecně během času klesá a sytost barvy se zvyšuje – dřevo tmavne.

Uvedené změny jsou u přírodního materiálu jako dřevo normální proces. Tato příroda vám ponuka niekoľko rád ohľadne ošetrovania vášho nábytku, aby ste sa z neho mohli dlho tešiť. **Zásadne platí:** Neposavajte priamo na nábytek žiadne horúce predmety. Neamparujte svetlo priamo do očí nábytku. V pravidelných časových intervaloch kontrolujte pevne uloženie skrutiek a kovanie.

Neposavajte priamo na nábytek žiadne horúce predmety. Neamparujte svetlo priamo do očí nábytku. V pravidelných časových intervaloch kontrolujte pevne uloženie skrutiek a kovanie.

Typický, aromatický pach dreva je príznakom prírodného dreva. Váš domov má svoj charakteristický pach. Všetchny nábytky majú svoj vlastný, prírodný vyzarování žitve a dří. Všechny nábytky jsou vyrobeny z přírodního dřeva.

Zo zariadenia sa nemá zatarať ani stábnemu charakteristickému pachu tých drevených, náterových, kožených alebo galvanických materiálov. Tieto pachu sa po určitom čase samodochvilne vstrata spojáciť kastele a daleko ušetrte nábytok s úterkou, zliakho navlhčenou vo vode s trochou octu.

Dobre si odložte tieto upozomenia.

Pokyny pre ošetrovanie prírodného/naturovaného nábytku z prírodného dreva: Ak chcete, aby váš nábytek vyzeral krásne, musíte ho pravidelne kontrolovať. Zariadenie musí byť vždy čisté a chránené pred priamym slnkom a horúcimi predmetmi. Pravidelne kontrolujte uvoľnenie skrutiek a kovanie.

Také u jiných dřevěných, lakovaných, kožených nebo lakověných materiálu je slabší vůně/zápach na začátku nevyměnitelný. Tyto vůně/zápachy zmizí po nějaké době samy. Pokud tomu budete chtít napomoci, větřejte na začátku častěji a/nebo nábytek lehce ořete vodou s trochou octu. Tyto pokyny dobře uschovejte.

Pokyny pro péči o nábytek z deskových materiálů Při péči o Váš nábytek z deskových materiálů použijte nejlépe měkký hadřík, který nepouští vláknna, nebo koženýhadřík. Povrch oftete navlhčeným hadříkem.

Zásadně platí: V žádném případě nepoužívejte následující čisticí prostředky: **hadřík s mikrovlákny nebo samočisticí houbičky.** Často obsahují jemné abrazivní částice, které mohou vést k poškřábání povrchů;

silné chemické substance a abrazivní čisticí prostředky a rozpouštědla. Rovněž mohou poškodit povrchy;

abrazivní prášek, ocelovovo vinu nebo drátěnky. Zničí povrch tak, že jeho oprava již nebude možná;

vyšavač. Tryska a kartáče mohou poškořbatpovrchy;

parní čističe. Povrchy nábye poškodit vysoký tlak a žár, vodní páry nebo dokonce může dojít k jejich uvolnění od podkladu.

Váše oddělení vývoje nových výrobků

Vázení zăkaznici, Bez ohledu na to, či ste si zakúpili nábytek vyrobený z prírodného dřeva s vysokolekiskými čerými plochami alebo s matným dňným plochami z plastov, váš nábytek má svoje vlastné špecifické vlastnosti. Každý kus nábytku má svoje zcela speciální vlastnosti. Také kvalita a struktura dřeva, jako například menší brže při nábytku z přírodního dřeva, jsou součástí individualneho vyzarovania každého kusunábytku.

Keďže je nábytek z prírodného dřeva vystaven neustálym výkyvom klímy a vlhkosti, môžu sa ojedinelé vyskytnúť zmeny v jeho povrchovaj ploche, ako napr. výsotvé trhliny a zmeny farby. Vo všeobecnosti sa farba dreva tmavne.

Uvedené zmeny sú u prírodného materiálu, ako je drevo, normálny proces. Táto príroda vám ponúka niekoľko rád ohľadne ošetrovania vášho nábytku, aby ste sa z neho mohli dlho tešiť. **Zásadne platí:** Neposavajte priamo na nábytek žiadne horúce predmety. Neamparujte svetlo priamo do očí nábytku. V pravidelných časových intervaloch kontrolujte pevne uloženie skrutiek a kovanie.

Neposavajte priamo na nábytek žiadne horúce predmety. Neamparujte svetlo priamo do očí nábytku. V pravidelných časových intervaloch kontrolujte pevne uloženie skrutiek a kovanie.

Typický, aromatický pach dreva je príznakom prírodného dreva. Váš domov má svoj charakteristický pach. Všetchny nábytky majú svoj vlastný, prírodný vyzarování žitve a dří. Všechny nábytky jsou vyrobeny z přírodního dřeva.

Zo zariadenia sa nemá zatarať ani stábnemu charakteristickému pachu tých drevených, náterových, kožených alebo galvanických materiálov. Tieto pachu sa po určitom čase samodochvilne vstrata spojáciť kastele a daleko ušetrte nábytok s úterkou, zliakho navlhčenou vo vode s trochou octu.

Dobre si odložte tieto upozomenia.

Pokyny pre ošetrovanie prírodného/naturovaného nábytku z prírodného dreva: Ak chcete, aby váš nábytek vyzeral krásne, musíte ho pravidelne kontrolovať. Zariadenie musí byť vždy čisté a chránené pred priamym slnkom a horúcimi predmetmi. Pravidelne kontrolujte uvoľnenie skrutiek a kovanie.

Také u jiných dřevěných, lakovaných, kožených nebo lakověných materiálu je slabší vůně/zápach na začátku nevyměnitelný. Tyto vůně/zápachy zmizí po nějaké době samy. Pokud tomu budete chtít napomoci, větřejte na začátku častěji a/nebo nábytek lehce ořete vodou s trochou octu. Tyto pokyny dobře uschovejte.

Pokyny pro ošetrovanie nábytku z drevovalnkých častiek Pri péči o Váš nábytek z drevovalnkých častiek použijte najmä mäkký hadřík, ktorý nepouští vláknna alebo koženýhadřík. Povrch oftete navlhčenou úterkou. Zariadenie povrchy so zliakna navlhčenou úterkou.

Zásadne platí: Nepoužívalje v žiadnom prípade nasledujúce čistiace alebo lešiacie prostriedky: **mikrovláknité úterky alebo čistáče.** Často obsahujú jemné abrazívne častice, ktoré môžu viesť k dôškriabaniu povrchov;

ostre chemické látky ako aj drhúce lešiacie prostriedky. Rovnako môžu poškodiť povrchy;

Pokyny pre ošetrovanie nábytku z drevovalnkých častiek Na ošetrovanie vášho nábytku z drevovalnkých častiek použite najmä mäkkú úterku bez vláken alebo koženú úterku. Ušetrte povrchy so zliakna navlhčenou úterkou.

Zásadne platí: Nepoužívalje v žiadnom prípade nasledujúce čistiace alebo lešiacie prostriedky: **mikrovláknité úterky alebo čistáče.** Často obsahujú jemné abrazívne častice, ktoré môžu viesť k dôškriabaniu povrchov;

ostre chemické látky ako aj drhúce lešiacie prostriedky. Rovnako môžu poškodiť povrchy;

Pokyny pre ošetrovanie nábytku z drevovalnkých častiek Na ošetrovanie vášho nábytku z drevovalnkých častiek použite najmä mäkkú úterku bez vláken alebo koženú úterku. Ušetrte povrchy so zliakna navlhčenou úterkou.

Zásadne platí: Nepoužívalje v žiadnom prípade nasledujúce čistiace alebo lešiacie prostriedky: **mikrovláknité úterky alebo čistáče.** Často obsahujú jemné abrazívne častice, ktoré môžu viesť k dôškriabaniu povrchov;

ostre chemické látky ako aj drhúce lešiacie prostriedky. Rovnako môžu poškodiť povrchy;

Pokyny pre ošetrovanie nábytku z drevovalnkých častiek Na ošetrovanie vášho nábytku z drevovalnkých častiek použite najmä mäkkú úterku bez vláken alebo koženú úterku. Ušetrte povrchy so zliakna navlhčenou úterkou.

Zásadne platí: Nepoužívalje v žiadnom prípade nasledujúce čistiace alebo lešiacie prostriedky: **mikrovláknité úterky alebo čistáče.** Často obsahujú jemné abrazívne častice, ktoré môžu viesť k dôškriabaniu povrchov;

ostre chemické látky ako aj drhúce lešiacie prostriedky. Rovnako môžu poškodiť povrchy;

Pokyny pre ošetrovanie nábytku z drevovalnkých častiek Na ošetrovanie vášho nábytku z drevovalnkých častiek použite najmä mäkkú úterku bez vláken alebo koženú úterku. Ušetrte povrchy so zliakna navlhčenou úterkou.

Zásadne platí: Nepoužívalje v žiadnom prípade nasledujúce čistiace alebo lešiacie prostriedky: **mikrovláknité úterky alebo čistáče.** Často obsahujú jemné abrazívne častice, ktoré môžu viesť k dôškriabaniu povrchov;

ostre chemické látky ako aj drhúce lešiacie prostriedky. Rovnako môžu poškodiť povrchy;

Pokyny pre ošetrovanie nábytku z drevovalnkých častiek Na ošetrovanie vášho nábytku z drevovalnkých častiek použite najmä mäkkú úterku bez vláken alebo koženú úterku. Ušetrte povrchy so zliakna navlhčenou úterkou.

Zásadne platí: Nepoužívalje v žiadnom prípade nasledujúce čistiace alebo lešiacie prostriedky: **mikrovláknité úterky alebo čistáče.** Často obsahujú jemné abrazívne častice, ktoré môžu viesť k dôškriabaniu povrchov;

ostre chemické látky ako aj drhúce lešiacie prostriedky. Rovnako môžu poškodiť povrchy;

Vázení zăkaznici,

Kószónljük a megrendeléséél! Függetlenül attól, hogy természetes fából vagy más anyagból készült fényes vagy matt felületű bútor vásárolt, minden egyes bútor egyedi jellemzőkkel rendelkezik. A faanyagok és szerkezetüknek egyedi jellemzői, pl. a kisebb ágak miatt göcsök, a természetes faanyagból készült bútoroknál minden egyes bútorunk egyedi megjelenést kölcsönöznek.

A természetes fából készült bútor folyamatosan ki van téve a hőmérséklet- és páratartalom-változásoknak, így annak felületén egyedi változások jelennek meg, pl. hajszálrepedések és színváltozások. Általánosságban a kisebb ágak miatt göcsök, a természetes faanyagból készült bútoroknál minden egyes bútorunk egyedi megjelenést kölcsönöznek.

A természetes fából készült bútor folyamatosan ki van téve a hőmérséklet- és páratartalom-változásoknak, így annak felületén egyedi változások jelennek meg, pl. hajszálrepedések és színváltozások. Általánosságban a kisebb ágak miatt göcsök, a természetes faanyagból készült bútoroknál minden egyes bútorunk egyedi megjelenést kölcsönöznek.

A természetes fából készült bútor folyamatosan ki van téve a hőmérséklet- és páratartalom-változásoknak, így annak felületén egyedi változások jelennek meg, pl. hajszálrepedések és színváltozások. Általánosságban a kisebb ágak miatt göcsök, a természetes faanyagból készült bútoroknál minden egyes bútorunk egyedi megjelenést kölcsönöznek.

A természetes fából készült bútor folyamatosan ki van téve a hőmérséklet- és páratartalom-változásoknak, így annak felületén egyedi változások jelennek meg, pl. hajszálrepedések és színváltozások. Általánosságban a kisebb ágak miatt göcsök, a természetes faanyagból készült bútoroknál minden egyes bútorunk egyedi megjelenést kölcsönöznek.

A természetes fából készült bútor folyamatosan ki van téve a hőmérséklet- és páratartalom-változásoknak, így annak felületén egyedi változások jelennek meg, pl. hajszálrepedések és színváltozások. Általánosságban a kisebb ágak miatt göcsök, a természetes faanyagból készült bútoroknál minden egyes bútorunk egyedi megjelenést kölcsönöznek.

A természetes fából készült bútor folyamatosan ki van téve a hőmérséklet- és páratartalom-változásoknak, így annak felületén egyedi változások jelennek meg, pl. hajszálrepedések és színváltozások. Általánosságban a kisebb ágak miatt göcsök, a természetes faanyagból készült bútoroknál minden egyes bútorunk egyedi megjelenést kölcsönöznek.

Általános utasítások:

Ne tegyen forró tárgyat a bútorra. A kifolyó folyadékok azonnal törölje lel. Rendszeres időközönként ellenőrizze a csavarok feszességét és az alátéteket. A természetes fából készült bútorok aromás fá illata a minőség jele.

A göcsöknek található vélelges foltok a természetes gyantatartalmás okozka, amit egy száraz, szőszmentes ronggyal törölhet le de polírozhat.

A fáról, a lakkról, a bőr- és a kárpítanyagok a kezeltben gyengén illatanyagokat bocsátanak ki. Ezen illatanyagokat kibocsátása egy idő után magától megszűnik. Ha ezt szeretne felgyorsítani, akkor a bútorhasználatának elején szellőztessen gyakrabban és/ vagy törölje le a bútor egy keves vízzel, amibe egy kicsi ecetet is rak.

Orizzeme meg útmutatól, hogy azt későbbis használnahassa referenciaként.

Ápolási tanácsok bútorlapból készült bútorokhoz

A bútorlapból készült bútorokhoz a legjobb ha puha, nem rozsozódo rongyot, vagy bőrkendőt használ. Törölje le a felületet kissé nedves ronggyal.

Általános utasítások: Semmilyen körülmények között se használja a következő tisztítószereket.

mikroszálas kendő vagy szemnyíróliradrir. Ezek gyakran apro csiszolószemcséket is tartalmaznak, amelyek a felületet ószezkarcolhatják;

erős vegyszerek, pl. súrolószert tartalmazó tisztítószerek vagy oldószerek. Ezek ugyanúgy tönkre tehetik a felületet.

Ápolási tanácsok bútorlapból készült bútorokhoz

A bútorlapból készült bútorokhoz a legjobb ha puha, nem rozsozódo rongyot, vagy bőrkendőt használ. Törölje le a felületet kissé nedves ronggyal.

Általános utasítások: Semmilyen körülmények között se használja a következő tisztítószereket.

mikroszálas kendő vagy szemnyíróliradrir. Ezek gyakran apro csiszolószemcséket is tartalmaznak, amelyek a felületet ószezkarcolhatják;

erős vegyszerek, pl. súrolószert tartalmazó tisztítószerek vagy oldószerek. Ezek ugyanúgy tönkre tehetik a felületet.

Ápolási tanácsok bútorlapból készült bútorokhoz A bútorlapból készült bútorokhoz a legjobb ha puha, nem rozsozódo rongyot, vagy bőrkendőt használ. Törölje le a felületet kissé nedves ronggyal.

Általános utasítások: Semmilyen körülmények között se használja a következő tisztítószereket.

mikroszálas kendő vagy szemnyíróliradrir. Ezek gyakran apro csiszolószemcséket is tartalmaznak, amelyek a felületet ószezkarcolhatják;

erős vegyszerek, pl. súrolószert tartalmazó tisztítószerek vagy oldószerek. Ezek ugyanúgy tönkre tehetik a felületet.

Ápolási tanácsok bútorlapból készült bútorokhoz A bútorlapból készült bútorokhoz a legjobb ha puha, nem rozsozódo rongyot, vagy bőrkendőt használ. Törölje le a felületet kissé nedves ronggyal.

Általános utasítások: Semmilyen körülmények között se használja a következő tisztítószereket.

mikroszálas kendő vagy szemnyíróliradrir. Ezek gyakran apro csiszolószemcséket is tartalmaznak, amelyek a felületet ószezkarcolhatják;

erős vegyszerek, pl. súrolószert tartalmazó tisztítószerek vagy oldószerek. Ezek ugyanúgy tönkre tehetik a felületet.

A termékfejlesztők

Vásr vőyő vřybok

Vásr vőyő vřybok