

- PL Instrukcja montażu
 D Montageanleitung
 NL Handleiding voor de montage
 TR Montaj talimatı
 F Notice de montage
 CZ Montážní návod
 HU Szerelési útmutató
 GB Assembly instructions
 RU Инструкция по монтажу
 IT Istruzioni di montaggio
 SK Návod na montáž
 RO Instrucțiuni de montaj
 ES Instrucciones de montaje

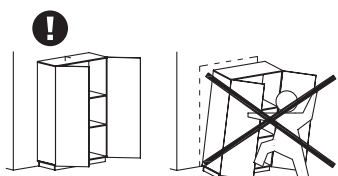

2023-04-26

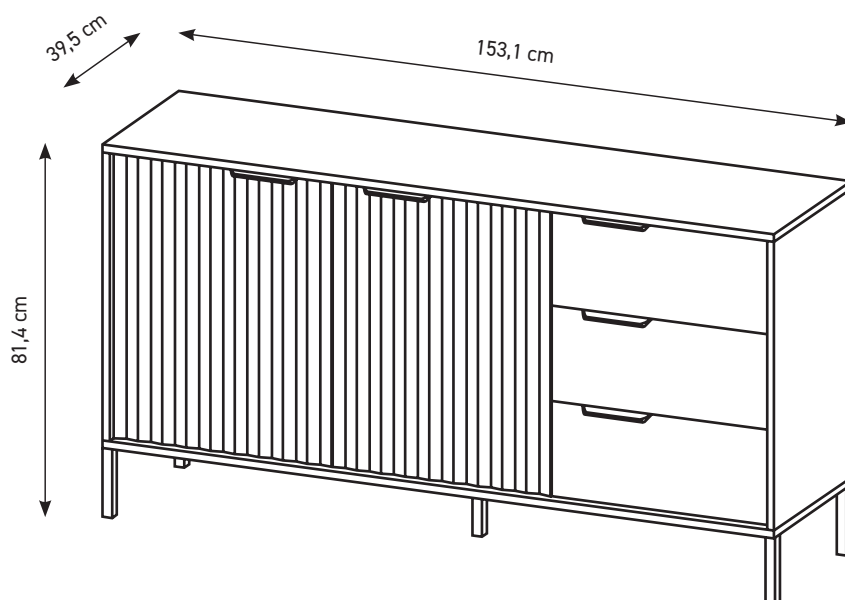

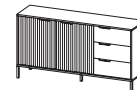

PL Przed rozpoczęciem montażu mebla wszystkie elementy należy sprawdzić czy nie są uszkodzone. W przypadku wykrycia uszkodzenia elementu należy odstąpić od montażu mebla i złożyć reklamację. Montaż produktu w oparciu o uszkodzone elementy oznacza akceptację ich stanu przez Kupującego, co powoduje, że reklamacja uszkodzonych elementów nie będzie uznawana.

Nie wolno przekraczać podanych maksymalnych wartości obciążenia. W innym przypadku można mebel uszkodzić lub zniszczyć.

Przed zawieszeniem mebla, lub przymocowaniem go do ściany (w celu zabezpieczenia przed przewróceniem), sprawdź wcześniej rodzaj i wytrzymałość ściany. Dobierz odpowiednie kotki i wkręty do rodzaju ściany. W przypadku wątpliwości skontaktuj się ze specjalistą. Montaż musi zostać wykonany przez osobę kompetentną.

D Vor Beginn der Möbelmontage sollten alle Elemente auf Beschädigungen überprüft werden. Wenn ein Element des Produkts beschädigt ist, installieren Sie das Produkt bitte nicht und reichen Sie eine Beschwerde ein. Die Installation des Produkts auf der Grundlage der beschädigten Elemente bedeutet, dass der Käufer seinen Zustand akzeptiert, was bedeutet, dass die Beschwerde über beschädigte Elemente nicht akzeptiert wird.

Überschreiten Sie die angegebenen Maximalbelastungen nicht. Andernfalls kann das Möbelstück beschädigt oder zerstört werden.

Bevor Sie ein Möbelstück an einer Wand aufhängen oder befestigen (um es gegen Umkippen zu sichern), prüfen Sie Art und Tragfähigkeit der Wand. Wählen Sie die für die Wand geeigneten Dübel und Schrauben. Im Zweifelsfall kontaktieren Sie bitte einen Fachmann. Die Montage muss durch eine sachkundige Person ausgeführt werden.

F Avant de commencer l'assemblage du meuble, tous les éléments doivent être vérifiés pour détecter tout dommage. Si un élément du produit est endommagé, veuillez ne pas installer le produit et déposer une plainte. L'installation du produit sur la base des éléments endommagés signifie que l'acheteur accepte leur état, ce qui signifie que la réclamation d'éléments endommagés ne sera pas acceptée.

Ne dépassez pas les charges maximum indiquées. Sinon, le meuble peut être endommagé ou détruit.

Avant de suspendre le meuble ou de le fixer au mur (dans le but d'éviter un renversement), vérifiez au préalable le type et la résistance du mur. Utilisez les chevilles et les vis adaptées au type de mur. En cas de doute, veuillez contacter un spécialiste. Le montage doit être réalisé par une personne compétente.

CZ Před zahájením montáže nábytku je třeba zkontrolovat poškození všech prvků. Pokud je některý prvek produktu poškozen, zdržte se instalace produktu a podejte stížnost. Instalace výrobku na základě poškozených prvků znamená, že kupující akceptuje jejich stav, což znamená, že reklamacie poškozených prvků nebude uznána.

Nepřekračujte uvedené maximální zatížení. V opačném případě může dojít k poškození nebo zničení nábytku.

Před zavěšením nábytku nebo jeho připevněním ke zdi (za účelem zajištění před převrácením) dříve zkontrolujte druh a odolnost stěny. Vyberte k druhu stěny vhodné hmoždinky a šrouby. V případě pochybností kontaktujte specialistu. Montáž musí být provedena kompetentní osobou.

HU A bútorszerelés megkezdése előtt ellenőrizni kell az összes elem sérülését. Ha a termék bármely eleme megsérült, kérjük, tartózkodjon a termék telepítésétől és nyújtson be panaszt. A termék sérült elemek alapján történő felszerelés azt jelenti, hogy a Vevő elfogadja azok állapotát, ami azt jelenti, hogy a sérült elemek igényét nem fogadják el.

A megadott maximális terhelési értékeket nem szabad túllépni. Ellenkező esetben a bútor megsérülhet vagy megsemmisülhet.

A bútor felfüggesztése illetve falhoz való rögzítése (megakadályozván ezzel eldőléseinek lehetőségét) előtt ellenőrizze a fal fajtáját és szilárdságát. Megfelelő, a falhoz illő tipliket és csavarokat használjon. Ha kétsége támadna, konzultáljon szakemberrel. A felszerelést csakis egy hozzáértő szakember végezheti el.

GB Before starting the furniture assembly, all elements should be checked for damage. If any element of the product is damaged, please refrain from installing the product and file a complaint. Installation of the product on the basis of the damaged elements means the Buyer's acceptance of their condition, which means that the complaint of damaged elements will not be accepted.

The specified maximum load values must not be exceeded. Otherwise, the piece of furniture may be damaged or destroyed.

Before suspending or fixing furniture to the wall (in order to prevent falling over), check the type and strength of the wall. Select wall plugs and screws appropriate for the given type of the wall. In the case of doubts, contact a specialist. The installation must be performed by a competent person.

SK Pred začatím montáže nábytku by sa mali skontrolovať všetky prvky, či nie sú poškodené. Ak je niektorý prvok výrobku poškodený, neinštalujte výrobok a reklamujte ho. Inštalácia produktu na základe poškodených prvkov znamená, že Kupujúci akceptuje ich stav, čo znamená, že reklamácia poškodených prvkov nebude akceptovaná.

Uvedené hodnoty maximálneho zaťaženia nesmú byť prekročené. V opačnom prípade môže dôjsť k poškodeniu alebo zničeniu nábytku.

Pred zaviesním nábytku alebo jeho pripavením na stenu (za účelom zaistenia pred prevrátením) predtým skontrolujte druh a odolnosť steny. Vyberte k druhu steny vhodné hmoždinky a skrutky. V prípade pochybností kontaktujte špecialistu. Montáž musí byť vykonaná kompetentnou osobou.

RU Перед началом сборки мебели следует проверить все элементы на предмет повреждений. Если какой-либо элемент продукта поврежден, пожалуйста, воздержитесь от установки продукта и подайте жалобу. Установка товара на поврежденные элементы означает, что Покупатель принимает их состояние, а значит, претензии по поврежденным элементам не принимаются.

Указанные максимальные значения нагрузки не должны превышать. В противном случае предмет мебели может быть поврежден или уничтожен.

Перед подвешиванием мебели или ее креплением к стене (для защиты от падений) проверьте предварительно тип и прочность стены. Подберите соответствующие типу стены дюбели и шурупы. При возникновении сомнений свяжитесь со специалистом. Монтаж должен проводиться компетентным лицом.

IT Prima di iniziare l'assemblaggio del mobile, tutti gli elementi dovrebbero essere controllati per danni. Se qualche elemento del prodotto è danneggiato, astenersi dall'installare il prodotto e presentare un reclamo. L'installazione del prodotto sulla base degli elementi danneggiati implica l'accettazione da parte dell'Acquirente della loro condizione, il che significa che il reclamo per elementi danneggiati non sarà accettato.

I valori di carico massimo specificati non devono essere superati. In caso contrario, il mobile potrebbe essere danneggiato o distrutto.

Prima di appendere i mobili, oppure attaccarli al muro (per proteggerli da ribaltamenti), verifica prima la tipologia e resistenza del muro. Scegli i tasselli e viti più adatti per il tipo di muro. In caso di dubbi contattare uno specialista. Il montaggio deve essere fatto da una persona competente.

NL Voordat u met de meubelmontage begint, moeten alle elementen op schade worden gecontroleerd. Als een onderdeel van het product beschadigd is, installeer het dan niet en dien een klacht in. Installatie van het product op basis van de beschadigde elementen betekent dat de koper hun staat accepteert, wat betekent dat de claim voor beschadigde elementen niet wordt geaccepteerd.

Overschrijd de aangegeven maximale belastingen niet. Anders kan het meubelstuk worden beschadigd of vernield.

Voordat u het meubel ophangt of bevestigt tegen de muur (om het te beschermen tegen omvallen) dient u het type en de duurzaamheid van deze muur na te kijken. Maak gebruik van pluggen en schroeven die geschikt zijn voor het type muur. Neem in geval van twijfels contact op met een specialist. De assemblage dient te worden uitgevoerd door iemand met kennis van zaken.

TR Mobilya montajına başlamadan önce tüm elemanlarda hasar olup olmadığını kontrol edilmelidir. Ürünün herhangi bir parçası hasar görmüşse, lütfen ürünü kurmayın ve şikayete bulunun. Ürünün hasarlı elemanlar bazında montajı, Alıcının durumunu kabul ettiği anlamına gelir, bu da hasarlı elemanlar için talep kabul edilmeyle sonuçlanabilir.

Belirtilen azami yük değerini aşmayın, aksi takdirde mobilya parçaları zarar görebilir veya kullanılamaz hale gelebilir.

Mobilyayı duvara asmadan veya montaj etmeden önce (devrilmesini önlemek için) duvarın türünü ve dayanıklılığını kontrol edin. Duvara uygun dübelleri ve vidaları seçin. Emin olamadığınız durumda bir uzman ile iletişime geçin. Kurulum yetkili bir kişi tarafından yapılmalıdır.

RO Înainte de a începe asamblarea mobilierului, toate elementele trebuie verificate pentru a nu se deteriora. Dacă vreun element al produsului este deteriorat, vă rugăm să vă abțineți de la instalarea produsului și să depuneți o reclamație. Instalarea produsului pe baza elementelor deteriorate înseamnă acceptarea de către Cumpărător a stării lor, ceea ce înseamnă că reclamația privind elementele deteriorate nu va fi acceptată.

Valoriile maxime de sarcină specificate nu trebuie depășite. În caz contrar, piesa de mobilier poate fi deteriorată sau distrusă.

Înainte de suspendarea unei piese de mobilier sau atașarea acestuia la perete (pentru a preveni bascularea), verificați în prealabil tipul și gradul de rezistență a peretelui. Montați diblurile și șuruburile adecvate pentru tipul de perete. În caz de îndoieli, consultați un specialist. Instalarea trebuie să fie efectuată de către o persoană competentă.

ES Antes de comenzar el montaje de los muebles, todos los elementos deben comprobarse en busca de daños. Si algún elemento del producto está dañado, absténgase de instalar el producto y presente una queja. La instalación del producto sobre la base de los elementos dañados supone la aceptación por parte del Comprador de su estado, por lo que no se aceptará la reclamación de elementos dañados.

No se deben exceder los valores de carga máxima especificados. De lo contrario, el mueble puede dañarse o destruirse.

Antes de colgar o fijar el mueble en el muro (a fin de proteger contra el vuelco del mueble), compruebe de antemano la naturaleza y la resistencia de la pared. Seleccione tacos y tornillos adecuados para el tipo de la pared. En caso de duda, consulte a un especialista, debiendo efectuar este montaje una persona competente.

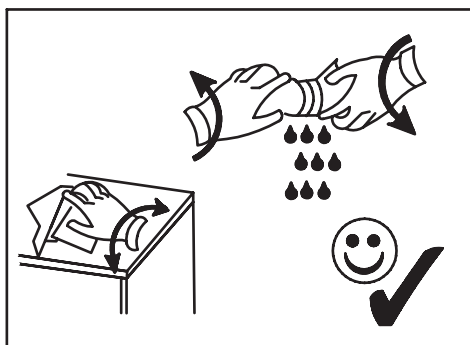
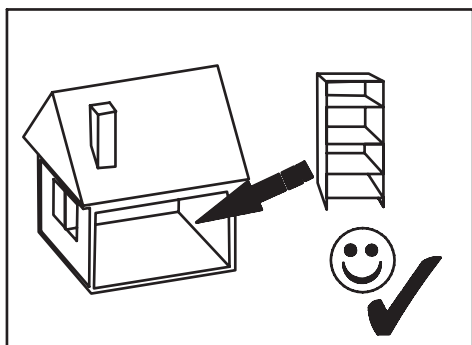
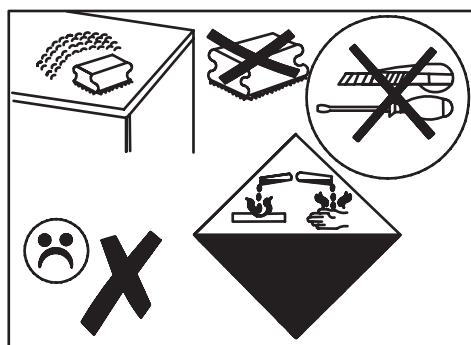
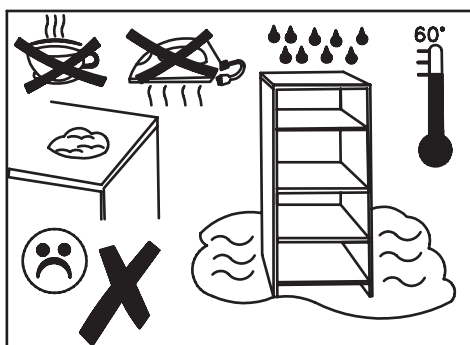
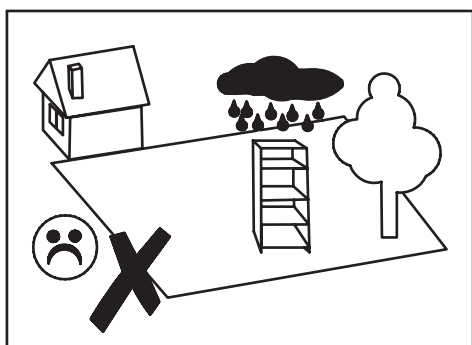

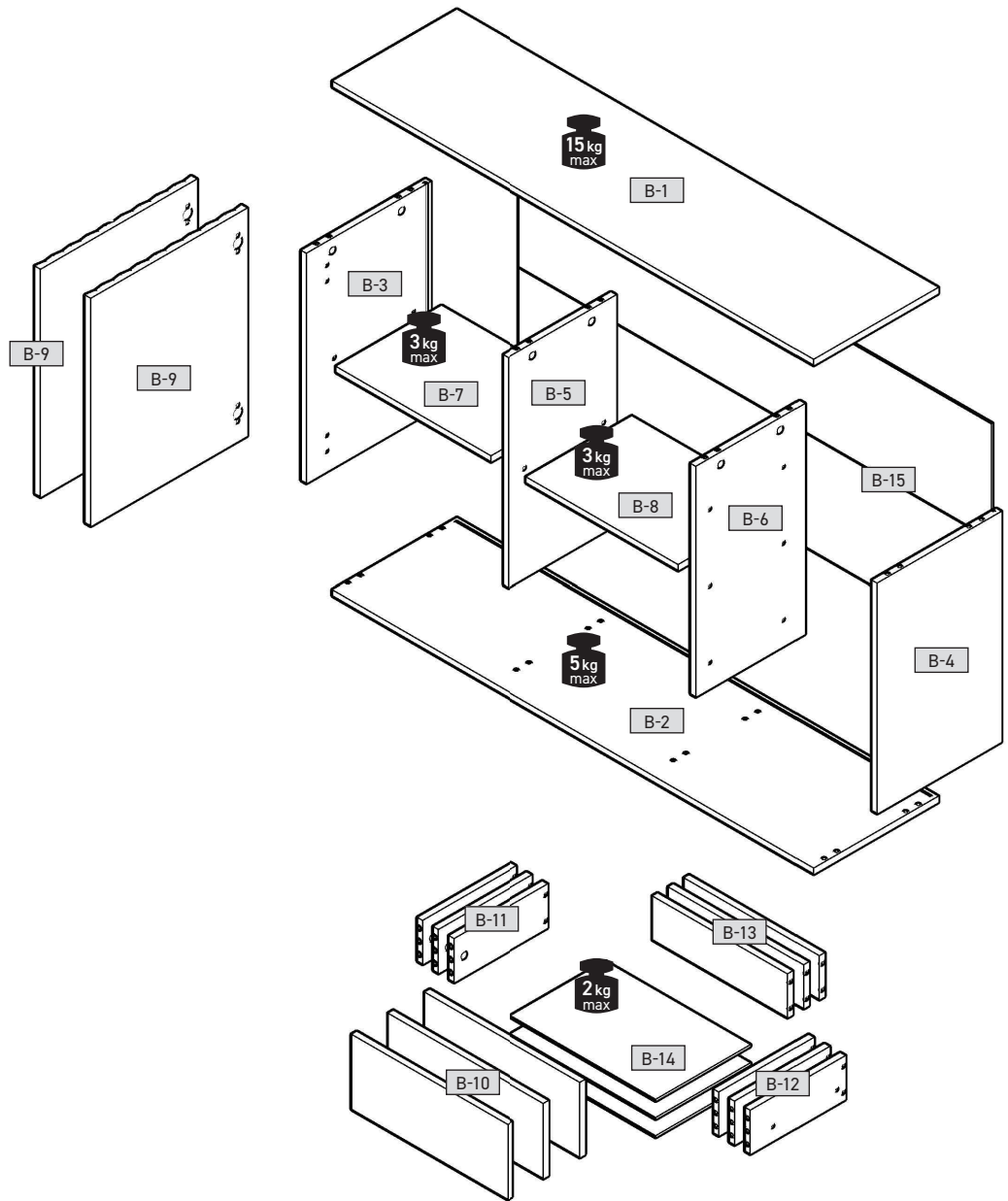
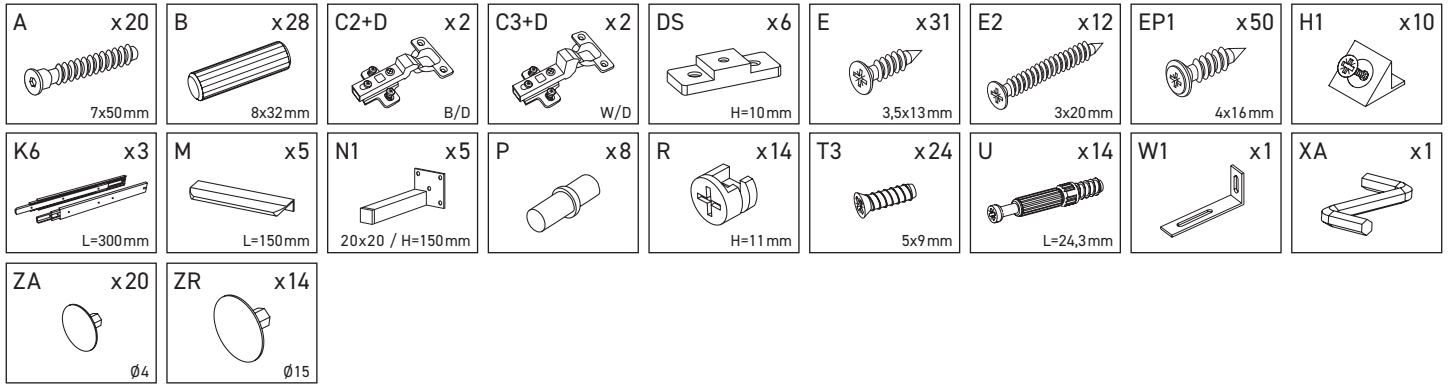
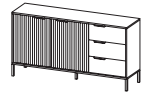

B-1	1531	395	16	x 1	1/2
B-2	1531	395	16	x 1	1/2
B-3	632	394	16	x 1	1/2
B-4	632	394	16	x 1	1/2
B-5	632	347	16	x 1	1/2
B-6	632	347	16	x 1	1/2
B-7	492	335	16	x 1	1/2
B-8	482	335	16	x 1	1/2
B-9	496	626	18	x 2	2/2
B-10	496	206	16	x 3	2/2
B-11	300	120	16	x 3	1/2
B-12	300	120	16	x 3	1/2
B-13	426	120	16	x 3	2/2
B-14	456	306	3	x 3	1/2
B-15	1512	646	3	x 1	1/2

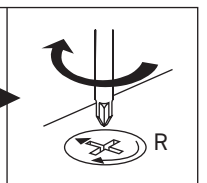
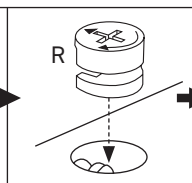
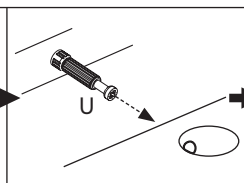
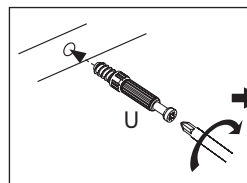
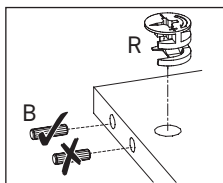
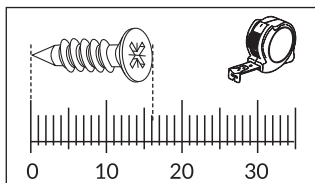

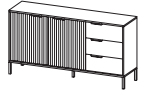

1

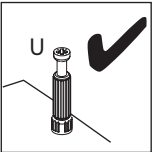
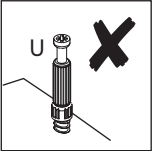
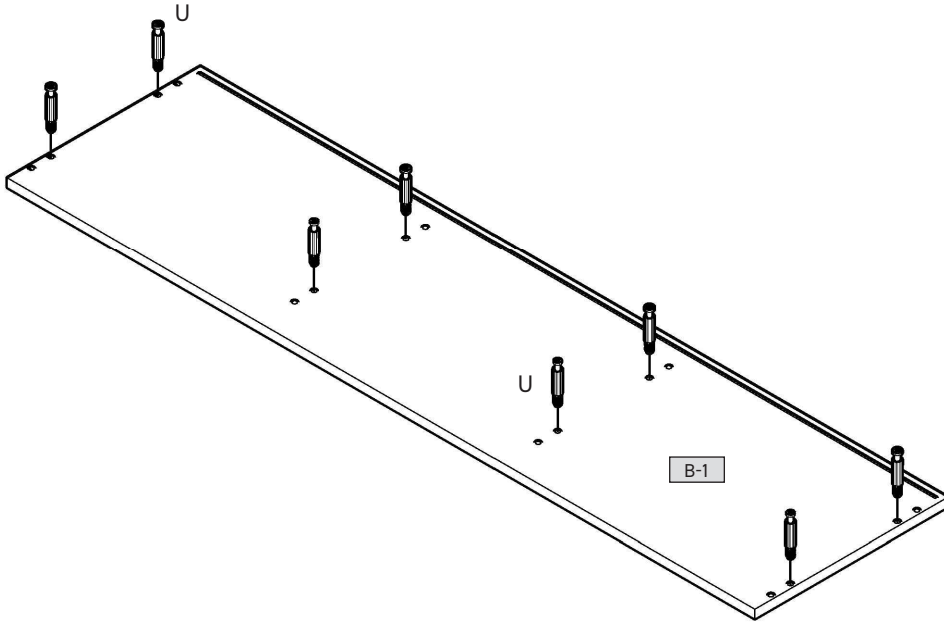
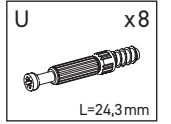

2

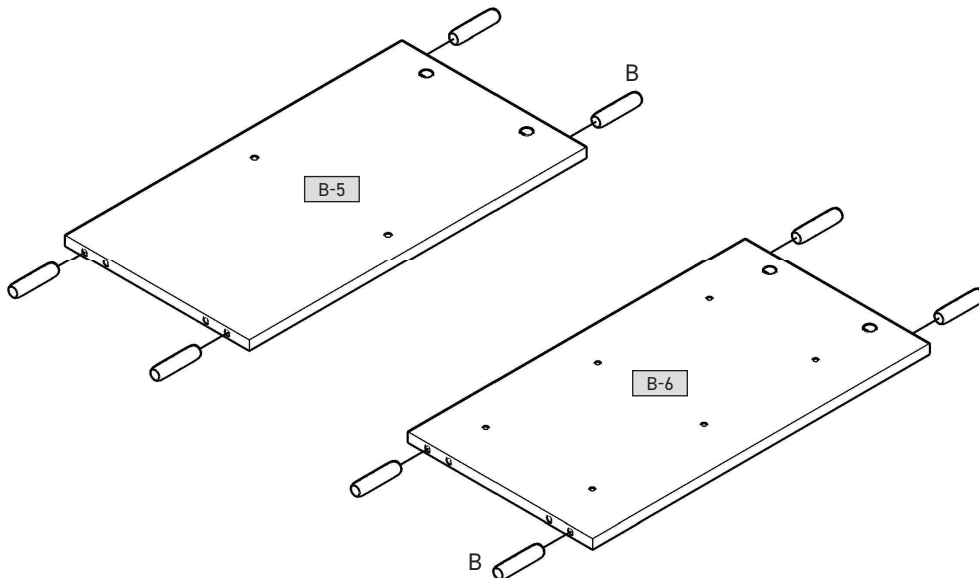
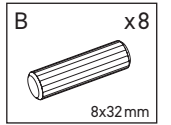

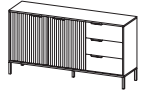

3

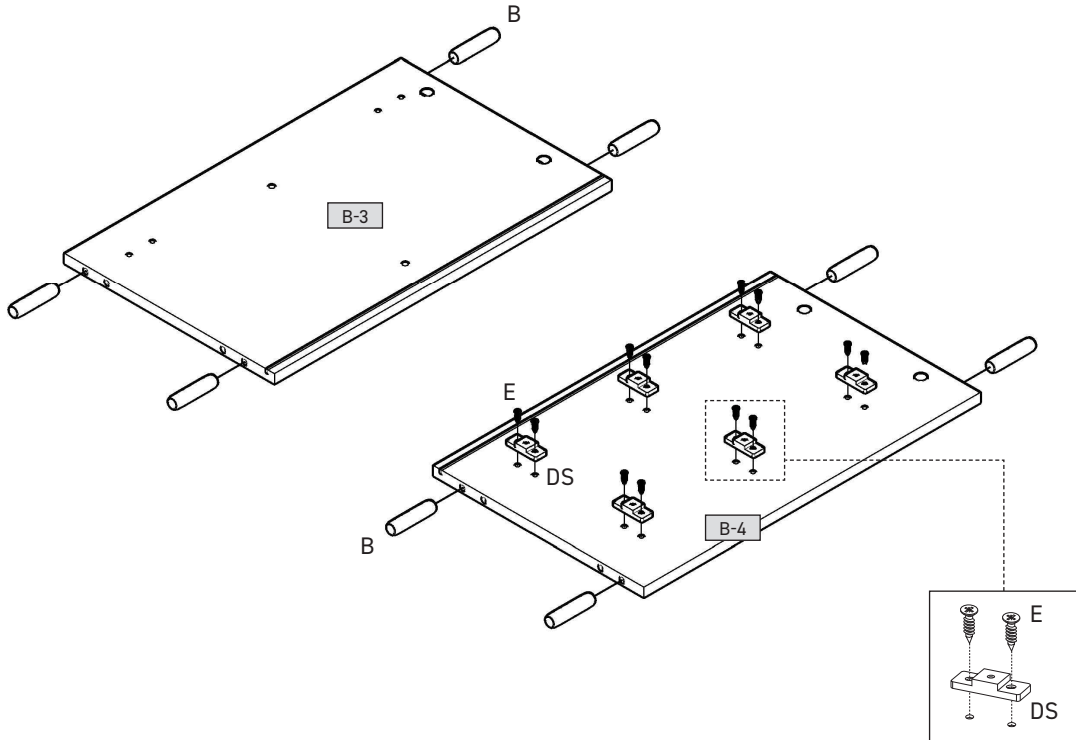
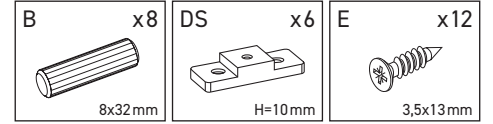

4

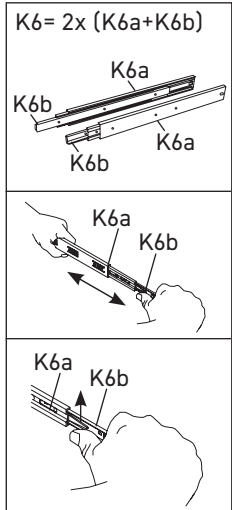
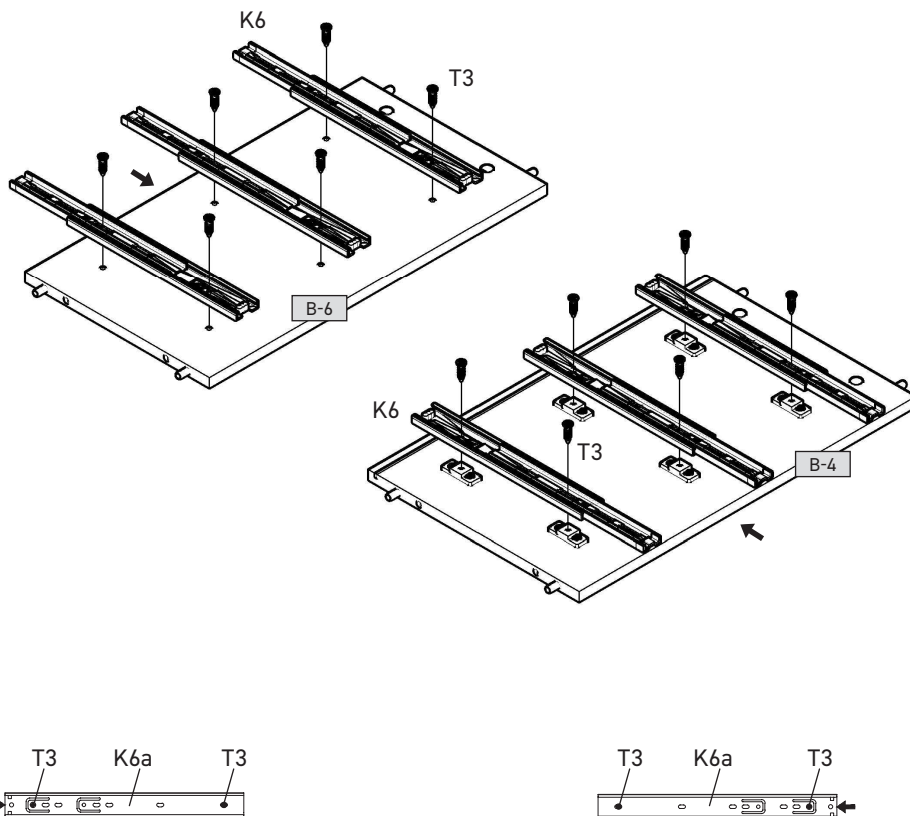
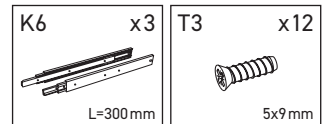

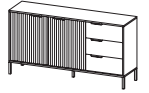

5

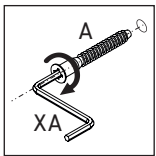
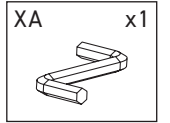
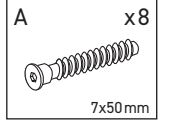
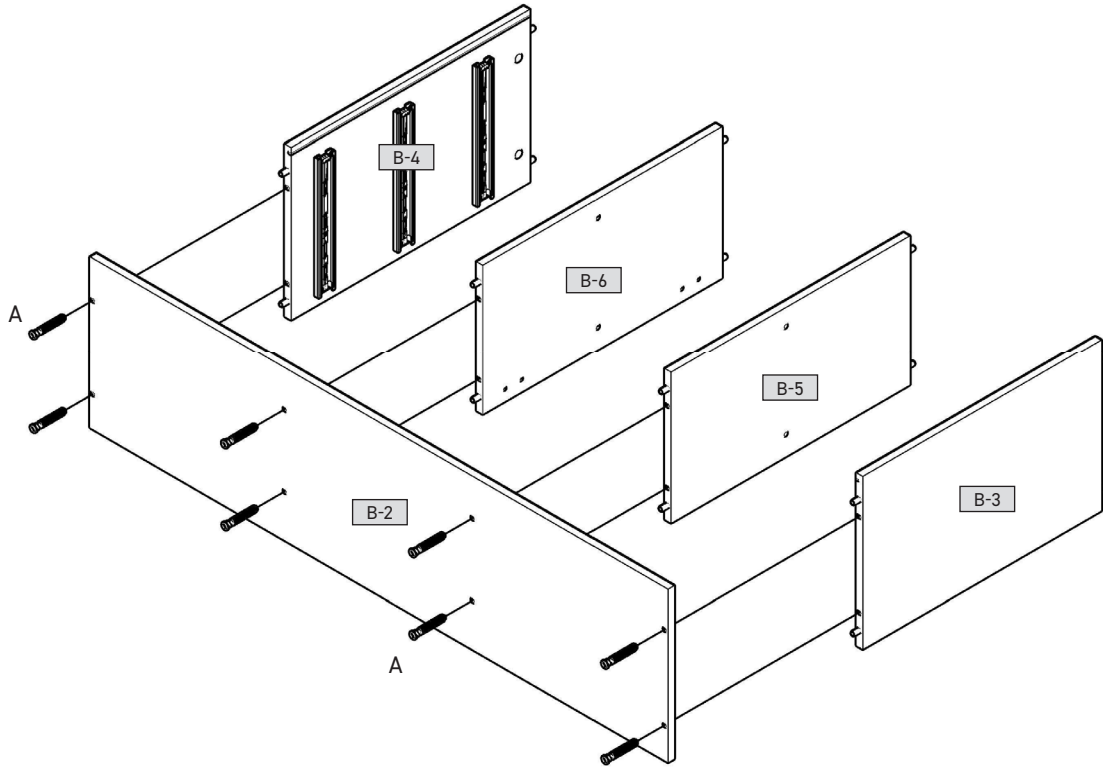

6

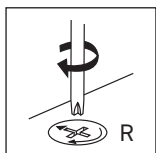
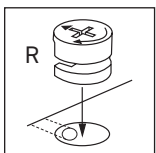
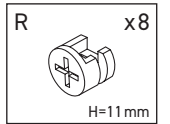
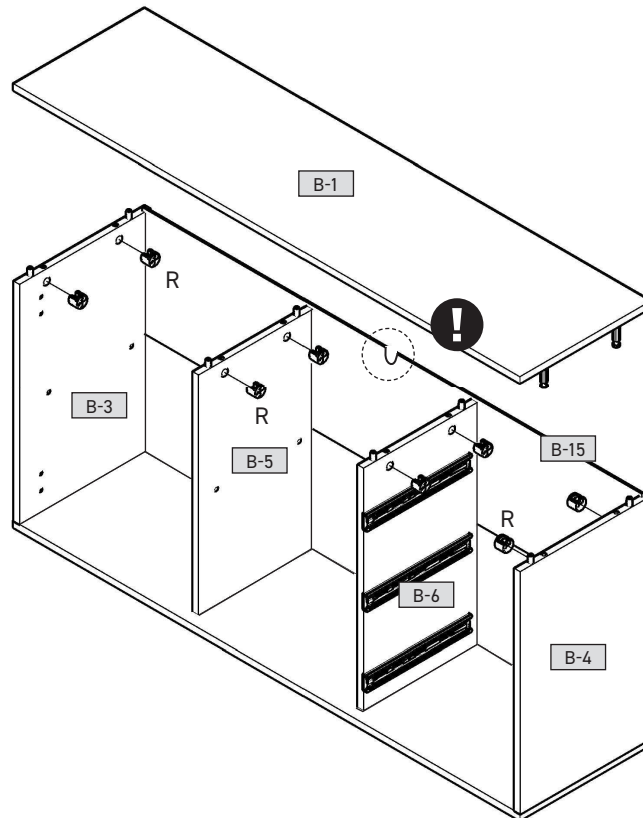

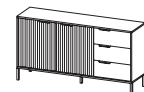

7

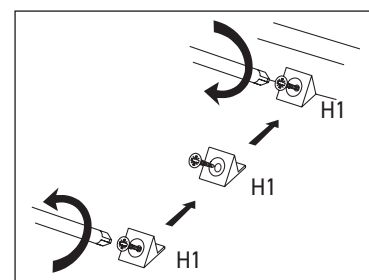
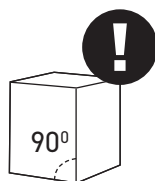
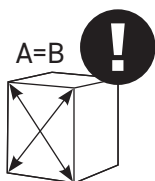
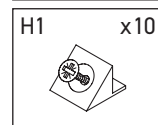
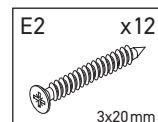
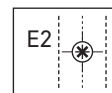
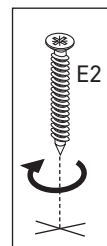
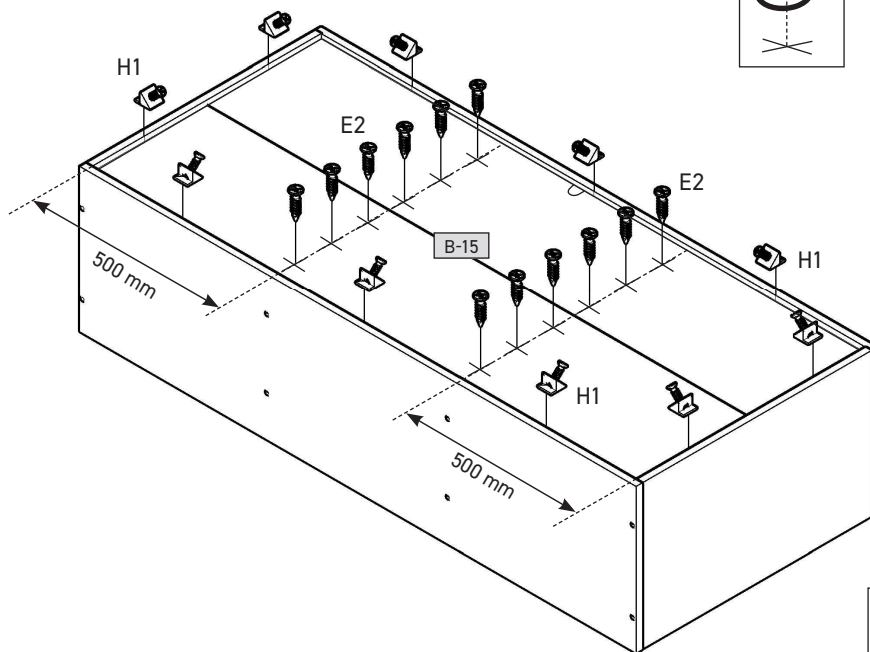
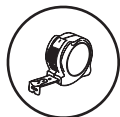

8

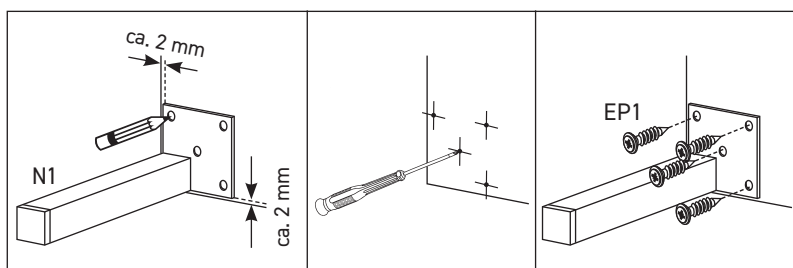
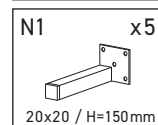
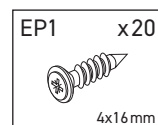
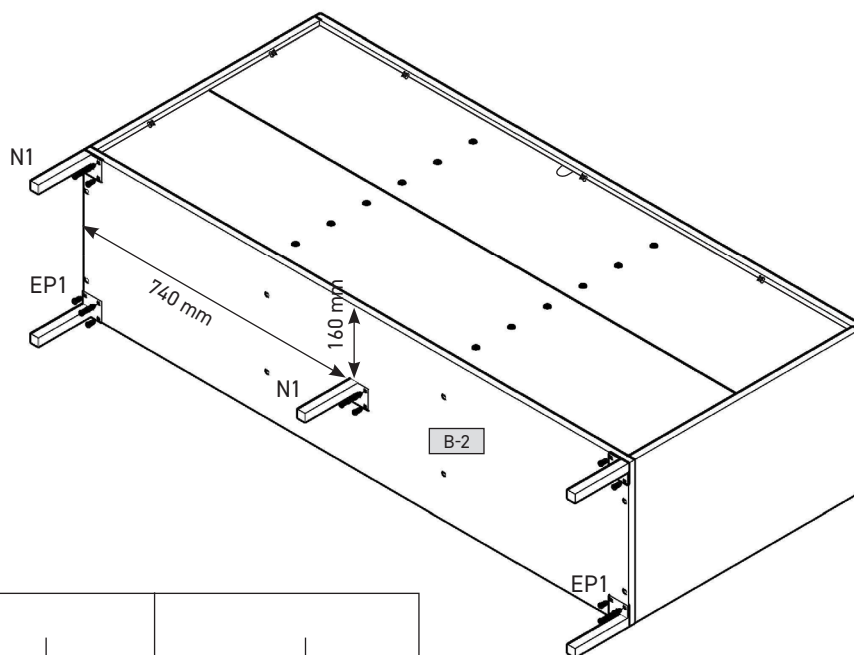

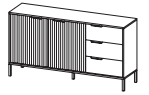

9

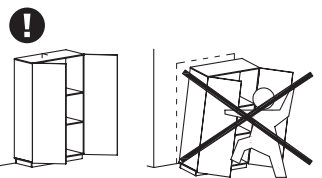
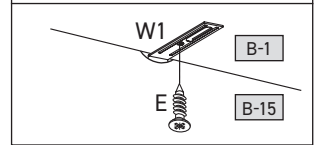
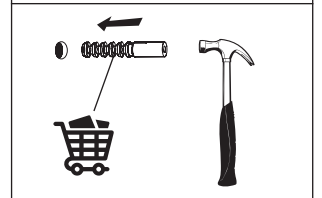
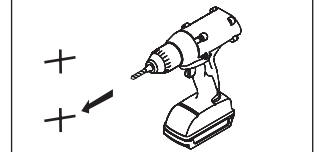
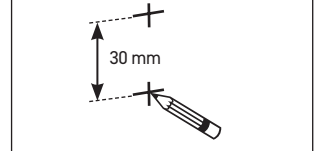
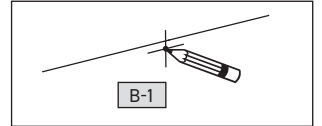
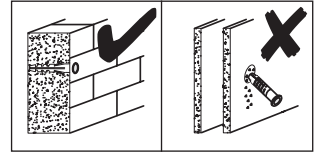
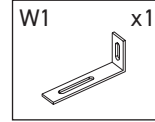
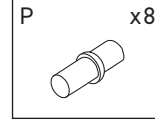
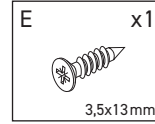
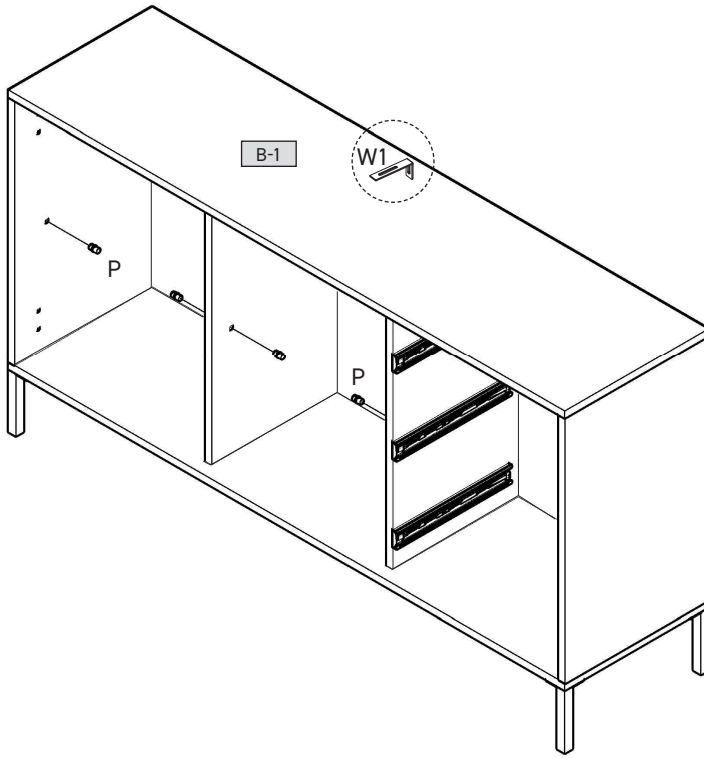
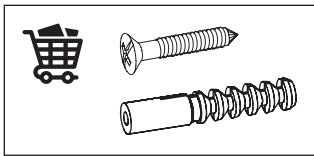
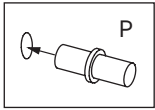

10

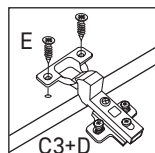
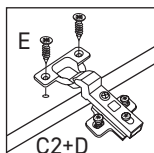
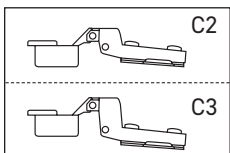
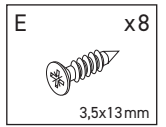
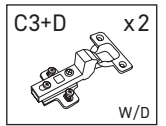
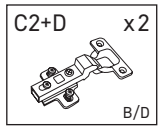
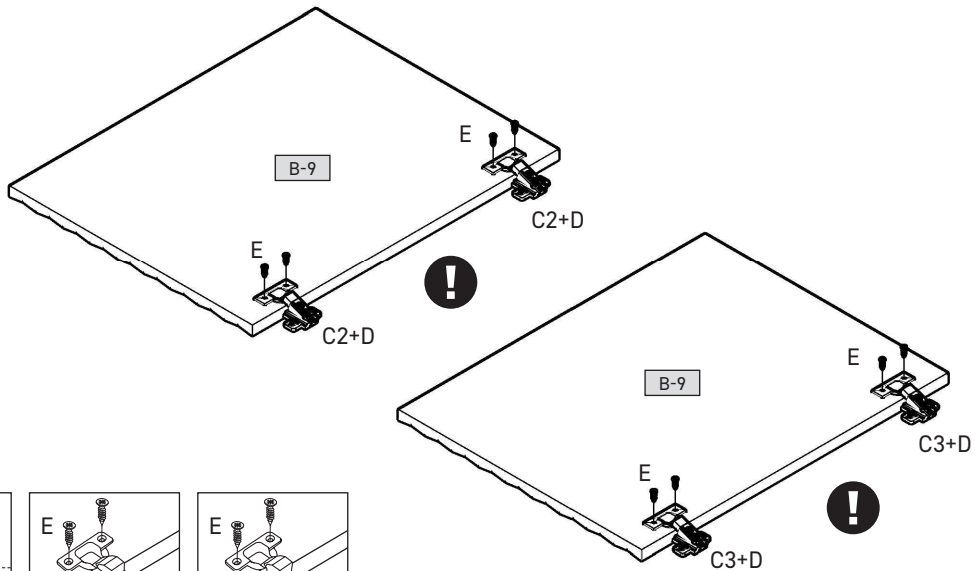

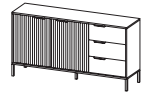

11

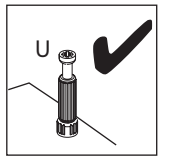
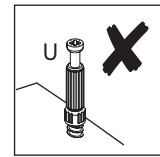
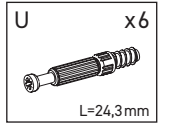
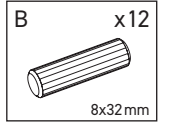
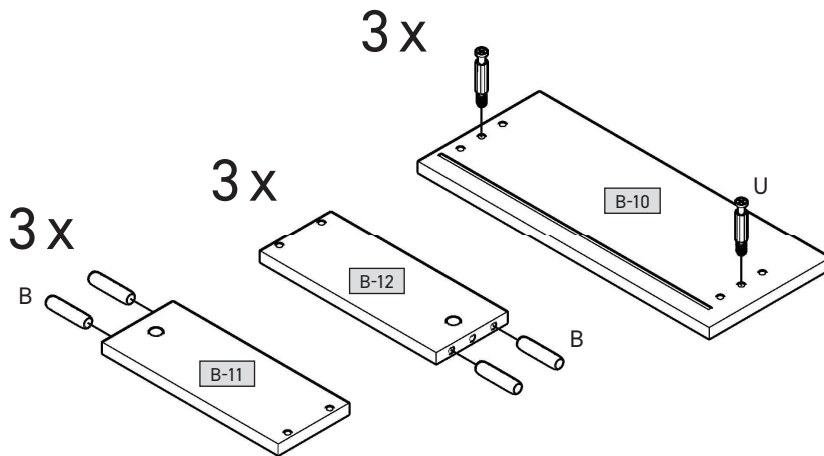

12

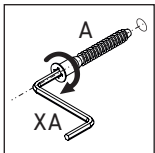
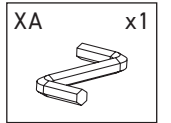
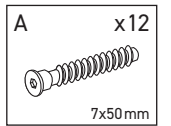
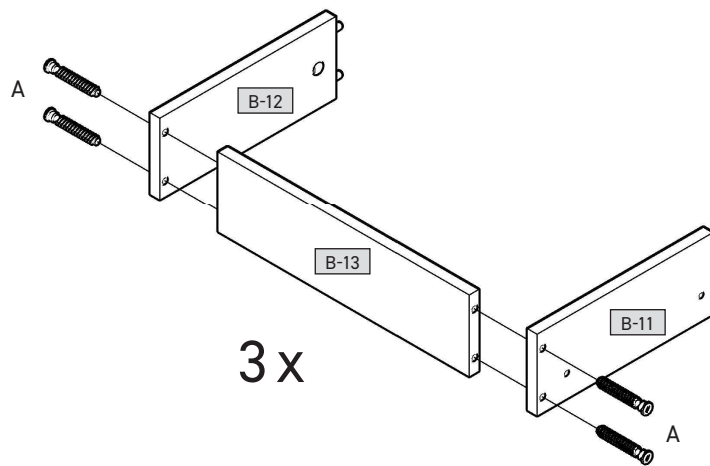

13

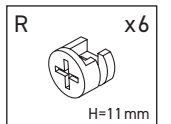
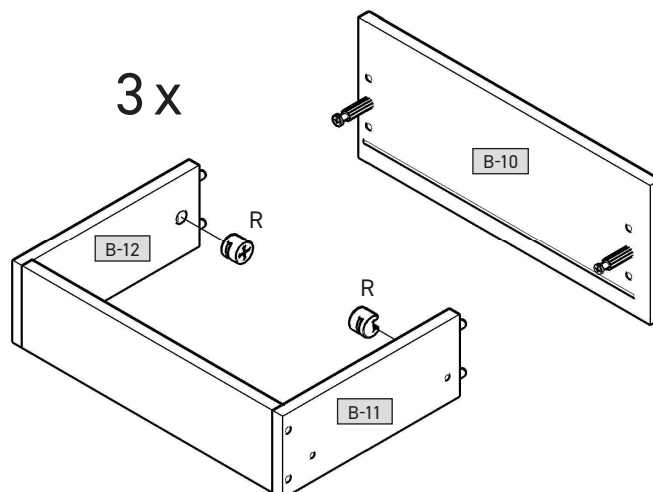
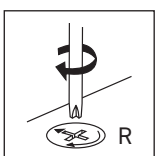
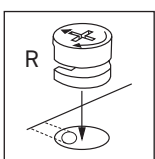

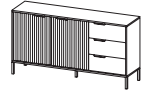

14

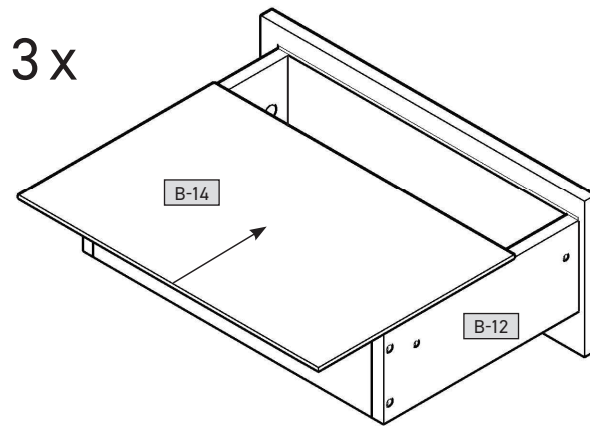

15

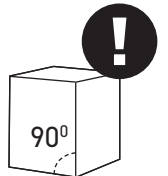
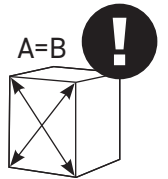
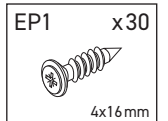
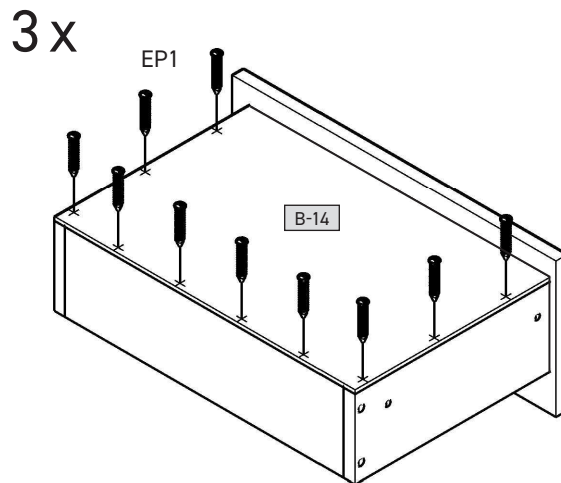
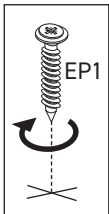

16

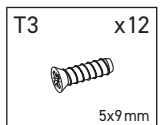
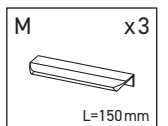
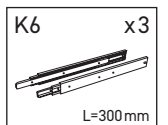
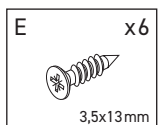
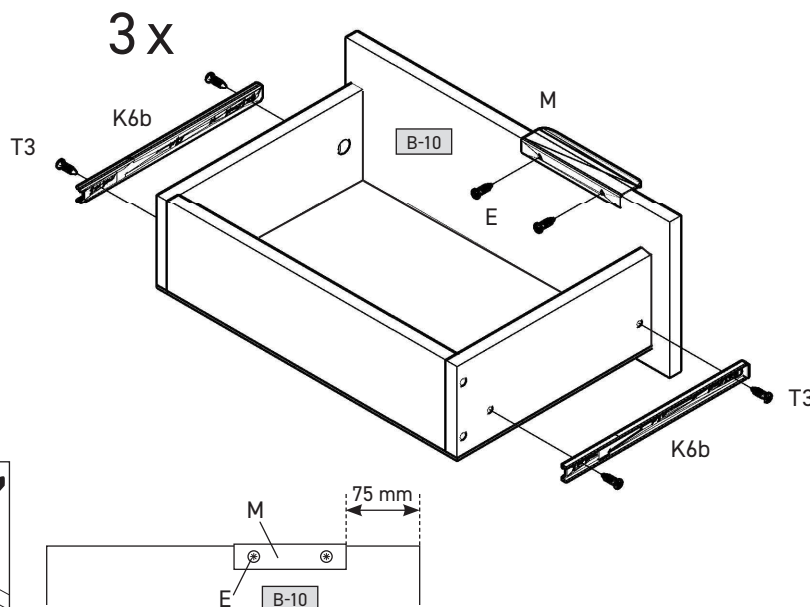
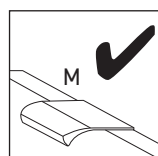
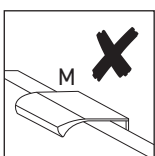
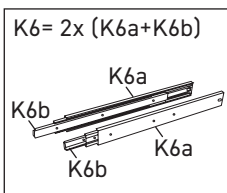

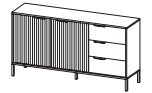

17



E	x4	M	x2	ZA	x20	ZR	x14
3,5x13mm		L=150mm		Ø4		Ø15	

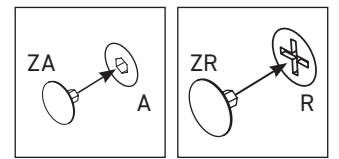
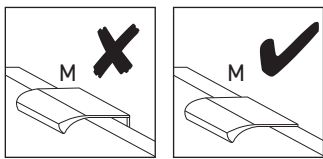
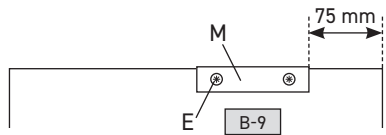
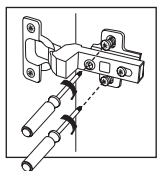
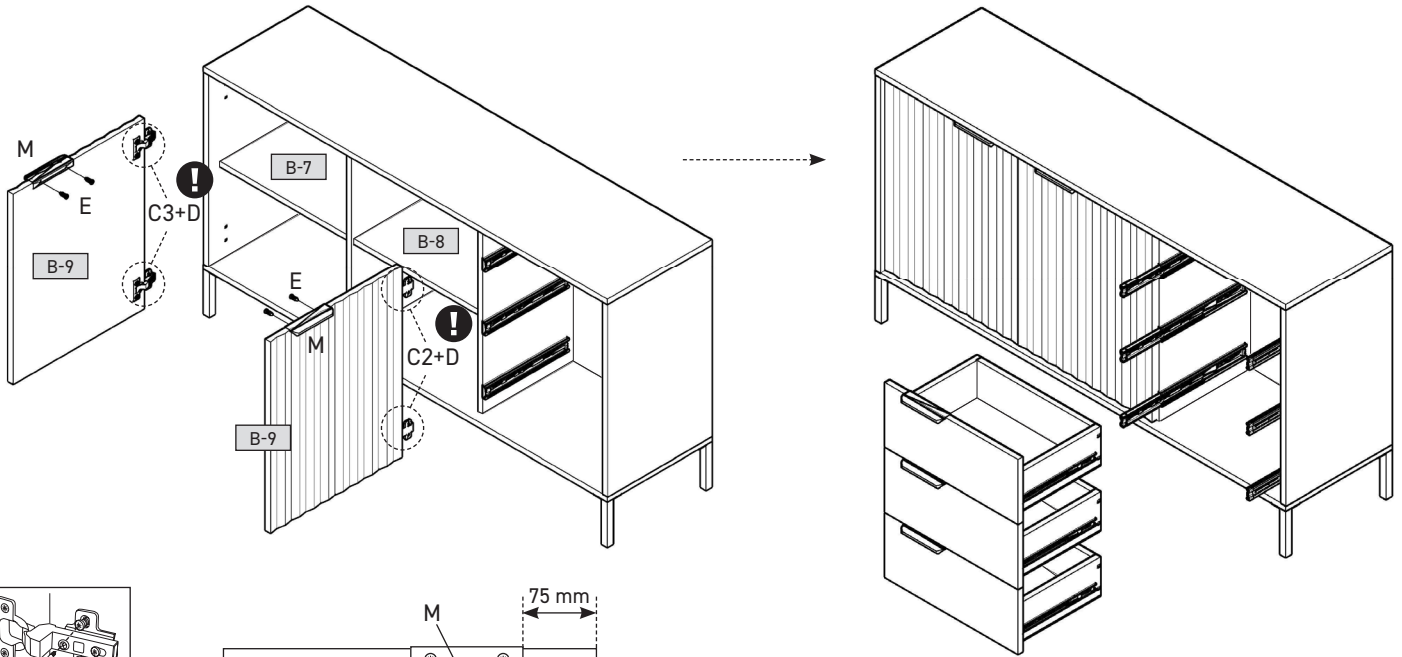
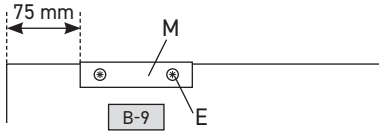

18

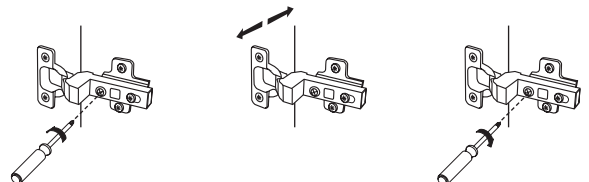
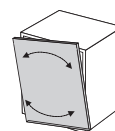
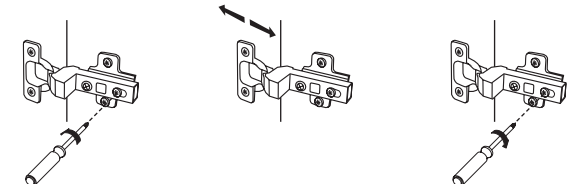
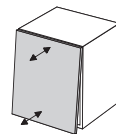
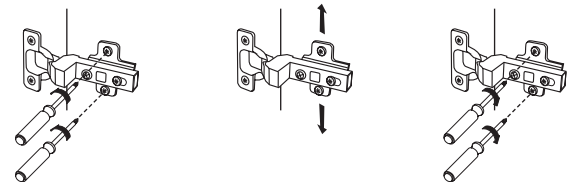
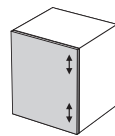
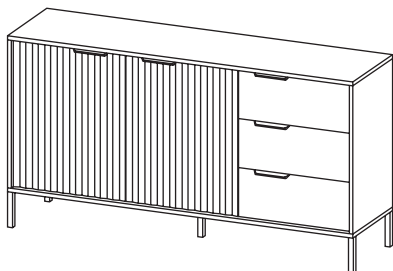

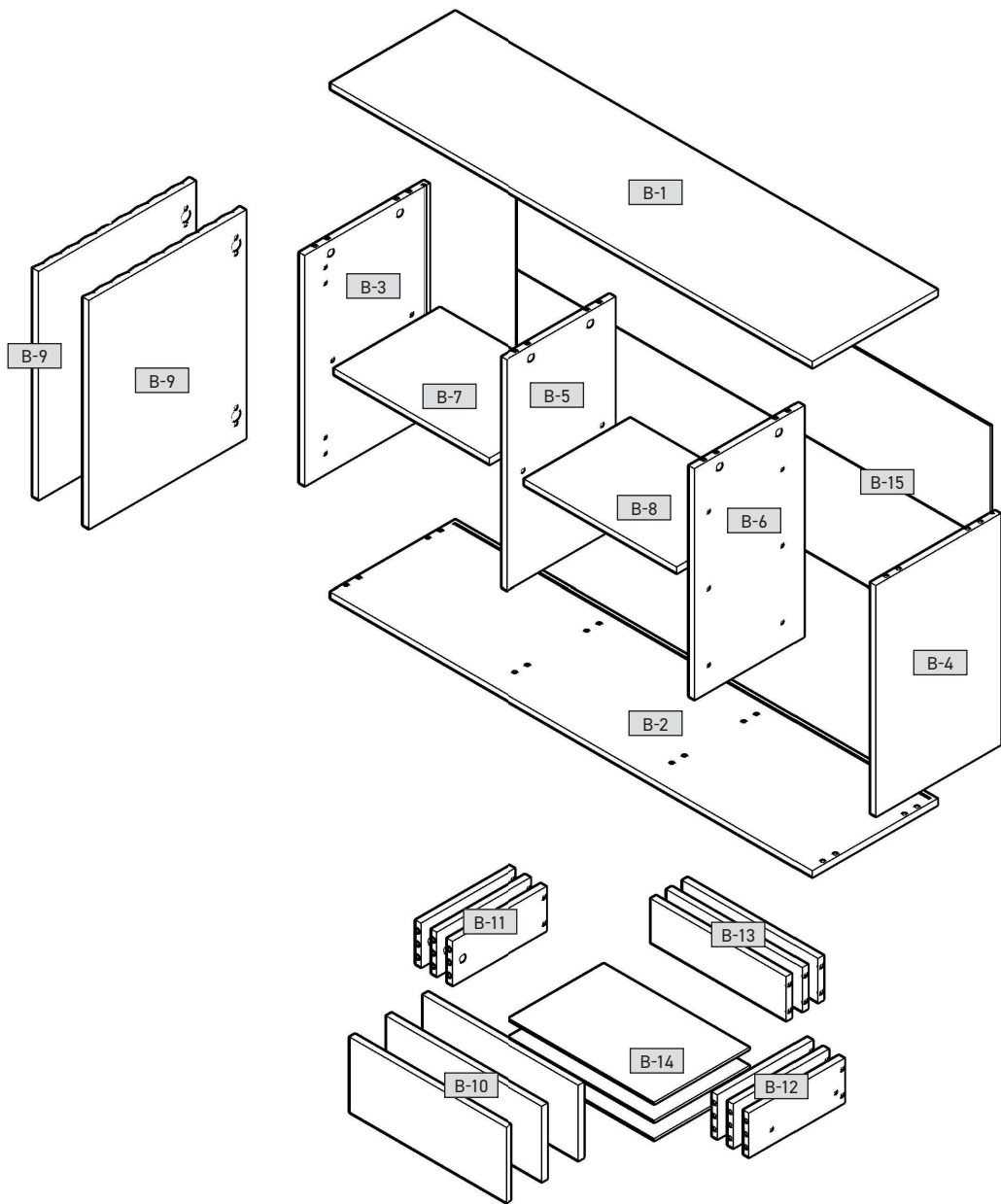
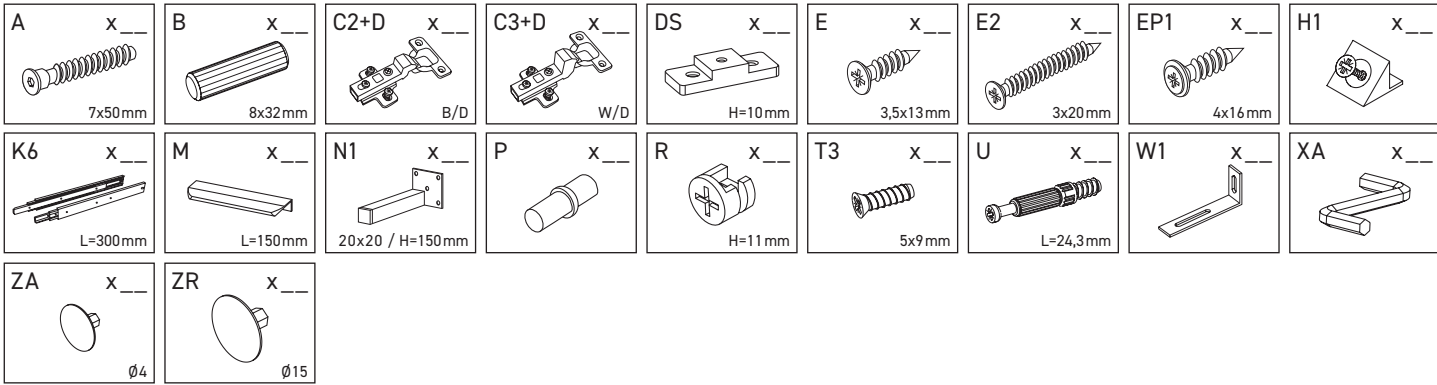

B-1	1531	395	16	x 1	1/2
B-2	1531	395	16	x 1	1/2
B-3	632	394	16	x 1	1/2
B-4	632	394	16	x 1	1/2
B-5	632	347	16	x 1	1/2
B-6	632	347	16	x 1	1/2
B-7	492	335	16	x 1	1/2
B-8	482	335	16	x 1	1/2
B-9	496	626	18	x 2	2/2
B-10	496	206	16	x 3	2/2
B-11	300	120	16	x 3	1/2
B-12	300	120	16	x 3	1/2
B-13	426	120	16	x 3	2/2
B-14	456	306	3	x 3	1/2
B-15	1512	646	3	x 1	1/2

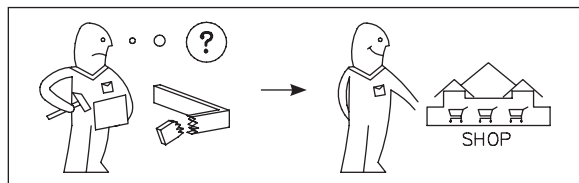
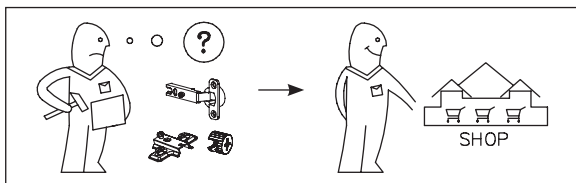
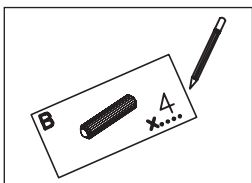

DE	Möbel aus Naturholz und Plattenwerkstoffen
PL	Mebel z drewna naturalnego oraz płyt drewnopochodnych
NL	Meubelen van natuurhout en plaatmateriaal
GB	Furniture made of natural wood and panel materials
IT	Mobili in legno naturale e materiali pannellati
FR	Meuble en bois naturel et plaque en dérivé du bois

Liebe Kundin,
lieber Kunde,
wir dank Ihnen Bestellung gleichgültig ob Sie ein aus Naturholz gefertigtes Möbelstück gekauft haben, eine Hochglanzfront oder eine matte Kunststofffront – jedes Möbelstück hat seine ganz speziellen Eigenschaften. Auch Holzbeschaffenheit und -struktur, wie zum Beispiel die rere Äste bei Naturholzbeinen, sind Teil der individuellen Ausgestaltung jedes einzelnen Möbelstücks.

Da Möbel aus Naturholz ständigen Klima- und Feuchtigkeitsschwankungen ausgesetzt sind, können vereinzelt Veränderungen in der Oberfläche auftreten, wie z.B. Haarrisse oder Farbveränderungen. Generell nimmt im Laufe der Zeit die Helligkeit ab und die Farbsättigung zu – das Holz dunkelt nach. Um ein gutes Natur-Rohstoff wie Holz ein normaler Prozess. Dieses Büchlein soll Ihnen ein paar Tipps zur Pflege Ihres Möbelstücks geben, damit Sie lange Freude daran haben können.

Grundätzlich gilt:

Möbeln sind natürlichen Gegenstände auf die wir einwirken. Sie sind bei einem Natur-Rohstoff wie Holz ein normaler Prozess. Dieses Büchlein soll Ihnen ein paar Tipps zur Pflege Ihres Möbelstücks geben, damit Sie lange Freude daran haben können.

• Der typische, aromatische Holzgeruch von Naturholzmöbeln immer ein Zeichen für Qualität. • Halte Stellen an den Händen entstehen durch einen natürlichen Harzaustritt und können mit einem trockenen, fusselfreien Tuch abpoliert werden. • Auch von anderen Holz-, Lack-, Leder- oder Polstermaterialien ist unvermeidbar. Diese Gerüche verschwinden mit der Zeit von allein. • Wechsle den Inhalt von Tischen und/oder wische Sie die Möbel leicht feucht mit Wasser aus, das mit ein wenig Essig versetzt ist. • Bewahren Sie diese Hinweise gut auf.

Pflegehinweise für Möbel aus Plattenwerkstoffen
Verwenden Sie zur Pflege Ihres Möbels aus Plattenwerkstoffen am besten ein Leinwand. Wischen Sie die Oberflächen leicht feucht ab.
Grundsätzlich gilt:
Verwenden Sie bitte auf keinen Fall folgende Reinigungsund Putzmittel:
• **Microfasertücher** oder **Schmutzradierer**. Diese entziehen häufig feine Schweißpartikel, die zu einem Zerknätzen der Oberfläche führen.
• **Scharfe chemische Substanzen** sowie **scheuernde Putz- oder Lösungsmittel**. Diese können die Oberflächen ebenfalls beschädigen;
• **Scheuerpapier, Stahlwolle** oder **Poliermittel**. Sie zerstören die Oberfläche so stark, dass eine Aufarbeitung nicht mehr möglich ist;
• **Staubsaugerdüsen** und **Bürsten** können die Oberfläche durch den hohen Druck und die Hitze, mit denen der Wasserdampf auf die Oberflächen trifft, können diese beschädigt werden oder sich sogar vom Untergrund ablösen.

Ihre Produktentwicklung

TR	Doğal ahşap ve kereste malzemelerden Üretimişmiş mobilyalar
RU	Мебель из натурального дерева и древесных панелей.
RO	Mobilă din lemn natural și materiale fibrolemnoase
CZ	Nábytek z přírodního dřeva a deskových materiálů
SK	Nábytok z prírodného dreva a drevoevikálných deskových materiálov
HU	Bűtor természetes faanyagból és bútólapokból

Droga Kliento,
Drogi Klientie,
Drogi Klient,
dziękujemy za Państwa zamówienie. Niezależnie od tego, czy zakupiono mebel wykonany z drewna litego, czy też posiada on front wykonany z płyty o wysokim szkleczym, lub też z płyty pokrytej malowim tworzywem sztucznym – każdy taki mebel ma swoje specjalne właściwości. Rownież, jak i mebel struktura drewna – jak np. niewielkie słoje w drewnie naturalnym, czy np. cięte drewno w meblach indywidualnego charakteru. Rozwiązanie z drewna naturalnego są neustannie wystawione na działanie wilgoci i czynników atmosferycznych, mogą na ich powierzchnię sporadycznie pojawiać się zmiany, jak np. odbarwienia czy rysy. Z biegiem czasu może zmienić się kolor drewna i drewno może ściemnieć. Wskazujemy zmiany zachowujące w wyglądzie produktów zgodnie z instrukcją zawieszoną przy zakupie. Niniejsza instrukcja zawiera cenę, aby jak najdłużej mogli Państwo cieszyć się ich nienagannego wyglądu.

Podstawowe zasady:
• Nie stawiać na meblach gorących przedmiotów.
• Nie używać do czyszczenia mebli środków czyszczących.
• W przypadku rozlania wody natychmiast ją wycierać.
• Sprawdzić w regularnych odstępach czasu, czy szruby są dokręcone, a okucia dobrze przymocowane.
• Charakterystyczny, aromacyjny zapach drewna występujący w przypadku mebli wykonanych z drewna naturalnego jest oznaką wysokiej jakości produktu.
• Zwycię – można je wygotować suchą, nie pozostawiając śladów smarku.
• W przypadku materiałów wykonanych z imego rodzaju drewna lub skóry, produktów polakierowanych lub z obciami, na początku również występuje charakterystyczny zapach „nowości”.
• Jeśli chodzi o powrny czas użytkowania produktu, jest on nieograniczony.
• Jeżeli chcemy Prawdopodobnie się tego zapanu, należy używać szelby, zalecamy wyczyścić często pomieszczenia (lub przetrzeć meble szmatką delikatnie zwilżoną w wodzie z niewielką ilością octu.
• Prosimy zachować, niniejsze wskazówki w bezpiecznym miejscu.

Wskazówki dotyczące pielęgnacji lupowanych/dobrych mebli z drewna naturalnego
Powierzchnia zakupionego mebla została zabezpieczona systemem pielęgnacyjnym. Aby zachować naturalny dylem do pielęgnacji mebli. Po zabezpieczeniu powierzchnię należy czyścić delikatnie, nie używając środków czyszczących. Szczegółowe informacje można uzyskać, powinnia wysłać, następnie można ją wyczyścić.

Wskazówki dotyczące pielęgnacji mebli z surowego/hejcowanego drewna naturalnego
Powierzchnie mebli najlepiej jest czyścić wilgotną ściereczką, rozsmarczając delikatnie.
Wskazówki dotyczące pielęgnacji mebli z płyt drewnopochodnych
Do pielęgnacji mebli najlepiej używać miękkiej, nie pozostawiającej śladów szmatki. Powierzchnie należy przetrzeć lekko zwilżoną szmatką.
Podstawowe zasady:
Nigdy nie należy stosować szkodliwych środków czyszczących.
• **ścieraczek z mikrofazy ani gąbek do usuwania brudu** – mogą uszkodzić powierzchnię.
• **ostrych substancji chemicznych np. środków ściernych lub rozpuszczalników**, mogą one uszkodzić powierzchnię.
• **ścieranie** może uszkodzić powierzchnię.
• **okurzacza**. Szczeloka okurzacza może poruszyć powierzchnię.
• **ostrych substancji chemicznych np. środków ściernych lub rozpuszczalników**, mogą one uszkodzić powierzchnię.
• **ścieranie** może uszkodzić powierzchnię.
• **okurzacza**. Szczeloka okurzacza może poruszyć powierzchnię.
• **myjek parowych**. Wysokie ciśnienie i wilgotność mogą uszkodzić powierzchnię oraz spowodować rozklejenie materiału.

Wskazówki dotyczące pielęgnacji mebli z surowego/hejcowanego drewna naturalnego
Powierzchnie mebli najlepiej jest czyścić wilgotną ściereczką, rozsmarczając delikatnie.
Wskazówki dotyczące pielęgnacji mebli z płyt drewnopochodnych
Do pielęgnacji mebli najlepiej używać miękkiej, nie pozostawiającej śladów szmatki. Powierzchnie należy przetrzeć lekko zwilżoną szmatką.
Podstawowe zasady:
Nigdy nie należy stosować szkodliwych środków czyszczących.
• **ścieraczek z mikrofazy ani gąbek do usuwania brudu** – mogą uszkodzić powierzchnię.
• **ostrych substancji chemicznych np. środków ściernych lub rozpuszczalników**, mogą one uszkodzić powierzchnię.
• **ścieranie** może uszkodzić powierzchnię.
• **okurzacza**. Szczeloka okurzacza może poruszyć powierzchnię.
• **myjek parowych**. Wysokie ciśnienie i wilgotność mogą uszkodzić powierzchnię oraz spowodować rozklejenie materiału.

Wskazówki dotyczące pielęgnacji mebli z surowego/hejcowanego drewna naturalnego
Powierzchnie mebli najlepiej jest czyścić wilgotną ściereczką, rozsmarczając delikatnie.
Wskazówki dotyczące pielęgnacji mebli z płyt drewnopochodnych
Do pielęgnacji mebli najlepiej używać miękkiej, nie pozostawiającej śladów szmatki. Powierzchnie należy przetrzeć lekko zwilżoną szmatką.
Podstawowe zasady:
Nigdy nie należy stosować szkodliwych środków czyszczących.
• **ścieraczek z mikrofazy ani gąbek do usuwania brudu** – mogą uszkodzić powierzchnię.
• **ostrych substancji chemicznych np. środków ściernych lub rozpuszczalników**, mogą one uszkodzić powierzchnię.
• **ścieranie** może uszkodzić powierzchnię.
• **okurzacza**. Szczeloka okurzacza może poruszyć powierzchnię.
• **myjek parowych**. Wysokie ciśnienie i wilgotność mogą uszkodzić powierzchnię oraz spowodować rozklejenie materiału.

Dział Rozwoju Produktu.

GB	Dear customer, Thank you for your order! No matter if you bought a piece of furniture made from natural wood, a high-gloss front or a plastic front – every piece of furniture has unique characteristics. Even the texture and structure of wood, such as small knots in natural wood furniture, are part of the individual charms of each piece of furniture. Since natural wood furniture are permanently exposed to climate and humidity fluctuations, changes to the surface may occur (e.g. hair cracks or changes in colour) in some cases. In general, brightness decreases and colour saturation increases in the course of time – the wood darkens. The changes mentioned above are normal for natural raw materials such as wood. This booklet provides some care tips for your piece of furniture so that you can enjoy it for a long time.
IT	Caro cliente, Grazie per il suo ordine! Indipendentemente dal tipo di mobile acquistato, sia esso in legno naturale, in laccato opaco o in plastica, ogni mobile ha caratteristiche uniche. Anche la struttura e la texture del legno, come per esempio i piccoli noduli nel legno naturale, sono parte del fascino individuale di ogni singolo mobile. Dato che i mobili in legno naturale sono esposti al continuo variare del clima e dell'umidità, è probabile che in superficie insorgano mutamenti quali crepe capillari o cambiamenti di colore. Generalmente con passar del tempo, diminuisce la chiarezza e aumenta la saturazione del colore – il legno si scurisce. Le modifiche menzionate sono normali per i materiali naturali, quali appunto il legno. Il presente libretto intende darvi alcuni suggerimenti sulla cura del vostro mobile, affinché vi procuri lunghe soddisfazioni.
NL	Sostanzialmente vale: <ul style="list-style-type: none">Non poggiare oggetti roventi sui mobili dei mobili. Non poggiare candele a diretto contatto dei mobili. Asciugare subito i liquidi sversati. Ad intervalli periodici controllare se viti e cerniere sono salde. Il caratteristico odore fragrante è sempre una prova di qualità dei mobili in legno naturale. Le macchie chiare sui rami si formano per via della naturale fuoriuscita di resina, e sono levigabili con un panno asciutto che non lascia peli. Anche trattandosi di altri materiali lignei, di vernice, pelle o imbottiti, all'inizio è inevitabile un leggero odore caratteristico. Dopo qualche tempo però, questi odori svaniscono da sé. Potete aiutare a farli volatilizzare in minor tempo cambiando più spesso aria all'inizio e/o passando sui mobili un panno umido d'acqua con qualche goccia d'aceto. Conservare bene le presenti istruzioni.
TR	Sevgili müşterilerimiz, Sizi satın aldığınız mobilyanız için teşekkür ederiz! Doğal ahşap veya kaplama malzemelerden üretilmiş mobilyalar için, her türlü mobilyanın kendine özgü özellikleri vardır. Aynı zamanda, doğal ahşap mobilyaların yapısı, küçük çukurluklar ve diğer özellikler, her mobilyanın kendine özgü özelliklerdir. Genel olarak, zamanla parlaklık azalır ve renk doygunluğu artar. Zamanla, ahşap mobilyaların yüzeyinde küçük çukurluklar veya renk değişimleri meydana gelebilir. Bu değişiklikler, doğal ahşap malzemelerin normal süreçleridir. Bu kitapçık, mobilyanızın uzun süre kullanışlı ve kaliteli kalmasını sağlamak için bazı bakım ipuçları sağlar. Böylece mobilyanızı uzun süre kullanabilirsiniz.
RU	Уважаемый клиент, благодарим Вас за покупку мебели. Независимо от того, купили ли Вы мебель из натурального дерева, мебель с глянцевым покрытием или мебель с покрытием из пластика – каждая мебель имеет свои уникальные характеристики. Даже фактура и структура дерева, такие как небольшие сучки в натуральной мебели, являются частью индивидуального шарма каждого предмета мебели. Поскольку натуральная древесина постоянно подвергается воздействию климата и влажности, на поверхности могут возникнуть изменения (например, появление трещин или изменение цвета). В общем, со временем яркость и насыщенность цвета древесины уменьшаются. Такие изменения, о которых мы упоминаем выше, являются нормальными для натурального сырья, такого как древесина. Данное буклет предоставляет некоторые советы по уходу за Вашей мебелью, чтобы она прослужила Вам как можно дольше.
RO	Dragi clienți, mulțumim pentru comanda dumneavoastră! Indiferent de tipul de mobilier cumpărat, fie el din lemn natural, din lac sau din plastic, fiecare piesă de mobilier are caracteristici unice. Chiar și structura și textura lemnului, precum de exemplu mici noduli în lemnul natural, sunt parte din farmecul individual al fiecărui singur obiect. Deoarece mobilierul din lemn natural este expus la variații continue ale climatului și ale umidității, este posibil să apară schimbări de suprafață, cum ar fi fisuri sau schimbări de culoare. În general, strălucirea scade și saturația de culoare crește în timp – lemnul se întărește. Modificările menționate sunt normale pentru materialele naturale, cum ar fi lemnul. Acest zeculeț are ca scop să vă ofere câteva sfaturi utile pentru a vă asigura că mobilierul dumneavoastră vă va servi timp îndelungat.
CZ	Dotyžený zákazníku, děkujeme za vaši objednávku! Bez ohledu na to, zda jste si koupili nábytek z přírodního dřeva, nábytek s lesklým povrchem nebo nábytek s plastickým povrchem – každý kus nábytku má své vlastní charakteristické znaky. Stejně jako u dřeva, například malých uzlin v přírodním dřevě, jsou i jeho struktura a textura součástí jeho individuálního kouzla. Protože přírodní dřevěná nábytek je neustále vystavena klimatu a vlhkosti, mohou se na jeho povrchu vyskytnout změny, například vlhkostní trhliny nebo změny barvy. Obecně s časem klesá jasnost a nasycenost barev dřeva. Takové změny, o kterých jsme zmínili výše, jsou normální pro přírodní suroviny, jako je dřevo. Tento příručník poskytuje některé tipy na péči o váš nábytek, aby vám přinesl co nejdelší radost z jeho používání.
SK	Dotyžený zákazník, ďakujeme za vašu objednávku! Bez ohľadu na to, či ste si kúpili nábytok z prírodného dreva, nábytok s lesklým povrchom alebo nábytok s plastickým povrchom – každý kus nábytku má svoje vlastné charakteristické znaky. Stejně jako u dřeva, například malých uzlin v přírodním dřevě, jsou i jeho struktura a textura součástí jeho individuálního kouzla. Protože přírodní dřevěná nábytek je neustále vystavena klimatu a vlhkosti, mohou se na jeho povrchu vyskytnout změny, například vlhkostní trhliny nebo změny barvy. Obecně s časem klesá jasnost a nasycenost barev dřeva. Takové změny, o kterých jsme zmínili výše, jsou normální pro přírodní suroviny, jako je dřevo. Tento příručník poskytuje některé tipy na péči o váš nábytek, aby vám přinesl co nejdelší radost z jeho používání.
HU	Üdvözlöm! Köszönjük a megrendelését! A természetes faanyagból készült bútorok, a lakkolt vagy a műanyag felületűek mindegyike sajátos jellemzőkkel rendelkezik. Még a faanyag szerkezete és szerkezete is a természetes faanyagok egyedi vonásai. Mivel a természetes faanyagú bútort mindig a klímaváltozásnak és a páratartalom változásának kell kiténie, ezért idővel előfordulhat, hogy a felületen megváltozások következnek be, például a felületre repedések jelennek meg, vagy a szín megváltozik. Általában a fényesség csökken, a szín teleneződik. Az említett változások a természetes alapanyagok normális tulajdonságai. Ez a kis könyvecske néhány hasznos tanácsot tartalmaz a bútorok hosszú távú használatához.

Dear customer,
Thank you for your order!
No matter if you bought a piece of furniture made from natural wood, a high-gloss front or a plastic front – every piece of furniture has unique characteristics. Even the texture and structure of wood, such as small knots in natural wood furniture, are part of the individual charms of each piece of furniture. Since natural wood furniture are permanently exposed to climate and humidity fluctuations, changes to the surface may occur (e.g. hair cracks or changes in colour) in some cases. In general, brightness decreases and colour saturation increases in the course of time – the wood darkens. The changes mentioned above are normal for natural raw materials such as wood. This booklet provides some care tips for your piece of furniture so that you can enjoy it for a long time.

The following applies in general:

- Don't place any hot objects on the furniture.
- Don't place candles directly on the furniture.
- Immediately wipe off any spilled liquids.
- Regularly check if the screws and fittings are tight.
- The typical, aromatic wooden odour is always a proof of quality for natural wood furniture.
- The natural emission of resin may produce bright spots on the knots which can be polished with a dry, lintfree cloth.
- Initially, a slight intrinsic odour is unavoidable for other wooden, paint, leather or upholstery materials too. These odours automatically disappear after a while. If you want to speed up this process, ventilate more often at the beginning and/or wipe out the furniture with a slightly damp cloth which was soaked in water mixed with a small amount of vinegar.
- Keep these notes in a safe place.

Care notes for furniture made of panel materials
We recommend using a soft, lint-free cloth or a shammy for conditioning your piece of furniture made of panel materials. Wipe off the surfaces with a slightly damp cloth or shammy.

The following applies in general:
Please don't use the following detergents or cleaning agents at all:

- microfibre cloths or dirt erasers. They often contain fine abrasive particles which can cause scratches on the surfaces;
- aggressive chemical substances as well as abrasive cleaning agents or solvents. They may damage the surfaces too;
- scouring powder, steel wool or scouring pads. They destroy the surface so badly that reconditioning is impossible;
- vacuum cleaners. The nozzles and brushes can cause scratches on the surfaces;
- steam cleaners. The surfaces may be damaged or separated from the ground due to the high pressure and heat of the water vapour.

gentili ringraziamenti per il vostro ordine!
A prescindere che abbiate scelto un mobile realizzato in legno naturale, un fronte lucido o un fronte di materiale plastico opaco – ogni esemplare ha sue particolarità. Anche le caratteristiche e la struttura del legno, quali ad esempio rami minori nei mobili di legno naturale, sono parte del fascino individuale di ogni singolo mobile. Dato che i mobili in legno naturale sono esposti al continuo variare del clima e dell'umidità, è probabile che in superficie insorgano mutamenti quali crepe capillari o cambiamenti di colore. Generalmente con passar del tempo, diminuisce la chiarezza e aumenta la saturazione del colore – il legno si scurisce. Le modifiche menzionate sono normali per i materiali naturali, quali appunto il legno. Il presente libretto intende darvi alcuni suggerimenti sulla cura del vostro mobile, affinché vi procuri lunghe soddisfazioni.

Sostanzialmente vale:

- Non poggiare oggetti roventi sui mobili dei mobili.
- Non poggiare candele a diretto contatto dei mobili.
- Asciugare subito i liquidi sversati.
- Ad intervalli periodici controllare se viti e cerniere sono salde.
- Il caratteristico odore fragrante è sempre una prova di qualità dei mobili in legno naturale.
- Le macchie chiare sui rami si formano per via della naturale fuoriuscita di resina, e sono levigabili con un panno asciutto che non lascia peli.
- Anche trattandosi di altri materiali lignei, di vernice, pelle o imbottiti, all'inizio è inevitabile un leggero odore caratteristico. Dopo qualche tempo però, questi odori svaniscono da sé. Potete aiutare a farli volatilizzare in minor tempo cambiando più spesso aria all'inizio e/o passando sui mobili un panno umido d'acqua con qualche goccia d'aceto.
- Conservare bene le presenti istruzioni.

Istruzioni sulla cura dei mobili in materiali pannellati
Per la cura dei mobili in materiali pannellati si consiglia di usare un panno morbido, che non lascia peli, o un panno di pelle. Passare il panno leggermente umido sulle superfici.

Sostanzialmente vale: In nessun caso utilizzare i seguenti detergenti e prodotti per la pulizia:

- panni in microfibra o spugne a tampono. Questi prodotti contengono spesso fini particelle abrasive, che possono provocare sgraffiature sui mobili;
- forti sostanze chimiche nonché detersivi o solventi abrasivi. Anche questi prodotti possono aggredire le superfici;
- polvere abrasiva, paglietta d'acciaio o spugne abrasive. Rovineranno la superficie in modo tale che non sarebbe più possibile riparare;
- aspirapolvere. Bocchette e spazzole possono sgraffiare le superfici;
- pulitrice a vapore. Per via dell'elevata pressione e calore con cui il vapore colpisce le superfici, esse rischiano di deteriorarsi o addirittura staccarsi dalla sottostruttura.

Chère cliente,
Cher client,
merci pour votre commande !
Indépendamment du type de mobilier choisi, que ce soit en bois naturel, en façade brillante ou en façade mate – chaque meuble a ses propriétés spécifiques. Même les propriétés et la structure du bois, comme par exemple les petits nœuds sur des meubles en bois naturel, font partie de l'aspect de chaque meuble.

Comme les variations permanentes du climat et de l'humidité, il se peut que quelques modifications surviennent sur la surface, comme par exemple de fines fissures ou des décorations. En règle générale, au cours du temps, la clarté du meuble diminue et la saturation des couleurs augmente. Les modifications susnommées sont un processus normal des matières naturelles. Ce petit livret vous donne quelques astuces sur l'entretien de votre meuble pour que vous puissiez en profiter longtemps.

En règle générale :

- Ne pas poser d'objets chauds sur le meuble.
- Ne pas poser de bougies directement sur le meuble.
- Essayer immédiatement les liquides renversés.
- À intervalles réguliers, contrôler que les vis et les ferrures sont bien en place.
- Localiser aromatique typique du bois est toujours une preuve de qualité des meubles en bois naturel.
- Les endroits clairs sur les noeuds se produisent par une sécrétion naturelle de résine qui s'élimine avec un chiffon sec non pelucheux.
- Les autres matériaux, comme le bois, la peau ou les tissus, ont également un léger dégoût inévitablement une légère odeur. Ces odeurs disparaissent d'elles-mêmes avec le temps. Si vous souhaitez qu'elles disparaissent plus vite, au début, aérer plus souvent et essayer les meubles avec un chiffon légèrement imbibé d'eau mélangée avec un peu de vinaigre.

Conservez bien cette notice.
Consignes de soin pour les meubles avec des plaques en dérivé du bois
Pour l'entretien de votre meuble en laque ou en matière de panneaux, nous recommandons d'utiliser un chiffon doux et légèrement humide.
En règle générale :
Veuillez n'utiliser que des produits doux et non abrasifs.

Chiffons à microfibres ou gomme à sabler
Ils contiennent souvent de fines particules abrasives qui peuvent rayer les surfaces ;
Substances chimiques agressives
ou solvants abrasifs. Ces produits peuvent également endommager les surfaces ;

Consignes de soin pour les meubles avec des plaques en dérivé du bois
Pour l'entretien de votre meuble en laque ou en matière de panneaux, nous recommandons d'utiliser un chiffon doux et légèrement humide.
En règle générale :
Veuillez n'utiliser que des produits doux et non abrasifs.

Chiffons à microfibres ou gomme à sabler
Ils contiennent souvent de fines particules abrasives qui peuvent rayer les surfaces ;
Substances chimiques agressives
ou solvants abrasifs. Ces produits peuvent également endommager les surfaces ;

Consignes de soin pour les meubles avec des plaques en dérivé du bois
Pour l'entretien de votre meuble en laque ou en matière de panneaux, nous recommandons d'utiliser un chiffon doux et légèrement humide.
En règle générale :
Veuillez n'utiliser que des produits doux et non abrasifs.

Chiffons à microfibres ou gomme à sabler
Ils contiennent souvent de fines particules abrasives qui peuvent rayer les surfaces ;
Substances chimiques agressives
ou solvants abrasifs. Ces produits peuvent également endommager les surfaces ;

Consignes de soin pour les meubles avec des plaques en dérivé du bois
Pour l'entretien de votre meuble en laque ou en matière de panneaux, nous recommandons d'utiliser un chiffon doux et légèrement humide.
En règle générale :
Veuillez n'utiliser que des produits doux et non abrasifs.

Chiffons à microfibres ou gomme à sabler
Ils contiennent souvent de fines particules abrasives qui peuvent rayer les surfaces ;
Substances chimiques agressives
ou solvants abrasifs. Ces produits peuvent également endommager les surfaces ;

Consignes de soin pour les meubles avec des plaques en dérivé du bois
Pour l'entretien de votre meuble en laque ou en matière de panneaux, nous recommandons d'utiliser un chiffon doux et légèrement humide.
En règle générale :
Veuillez n'utiliser que des produits doux et non abrasifs.

Chiffons à microfibres ou gomme à sabler
Ils contiennent souvent de fines particules abrasives qui peuvent rayer les surfaces ;
Substances chimiques agressives
ou solvants abrasifs. Ces produits peuvent également endommager les surfaces ;

Consignes de soin pour les meubles avec des plaques en dérivé du bois
Pour l'entretien de votre meuble en laque ou en matière de panneaux, nous recommandons d'utiliser un chiffon doux et légèrement humide.
En règle générale :
Veuillez n'utiliser que des produits doux et non abrasifs.

Consignes de soin pour les meubles avec des plaques en dérivé du bois
Pour l'entretien de votre meuble en laque ou en matière de panneaux, nous recommandons d'utiliser un chiffon doux et légèrement humide.
En règle générale :
Veuillez n'utiliser que des produits doux et non abrasifs.

Consignes de soin pour les meubles avec des plaques en dérivé du bois
Pour l'entretien de votre meuble en laque ou en matière de panneaux, nous recommandons d'utiliser un chiffon doux et légèrement humide.
En règle générale :
Veuillez n'utiliser que des produits doux et non abrasifs.

Area Sviluppo prodotti

