

PL Przed rozpoczęciem montażu mebla wszystkie elementy należy sprawdzić czy nie są uszkodzone. W przypadku wykrycia uszkodzenia elementu należy odstąpić od montażu mebla i złożyć reklamację. Montaż produktu w oparciu o uszkodzone elementy oznacza akceptację ich stanu przez Kupującego, co powoduje, że reklamacja uszkodzonych elementów nie będzie uznawana.

Nie wolno przekraczać podanych maksymalnych wartości obciążenia. W innym przypadku można mebel uszkodzić lub zniszczyć.

Przed zawieszeniem mebla, lub przymocowaniem go do ściany (w celu zabezpieczenia przed przewróceniem), sprawdź wcześniej rodzaj i wytrzymałość ściany. Dobierz odpowiednie kotki i wkręty do rodzaju ściany. W przypadku wątpliwości skontaktuj się ze specjalistą. Montaż musi zostać wykonany przez osobę kompetentną.

D Vor Beginn der Möbelmontage sollten alle Elemente auf Beschädigungen überprüft werden. Wenn ein Element des Produkts beschädigt ist, installieren Sie das Produkt bitte nicht und reichen Sie eine Beschwerde ein. Die Installation des Produkts auf der Grundlage der beschädigten Elemente bedeutet, dass der Käufer seinen Zustand akzeptiert, was bedeutet, dass die Beschwerde über beschädigte Elemente nicht akzeptiert wird.

Überschreiten Sie die angegebenen Maximalbelastungen nicht. Andernfalls kann das Möbelstück beschädigt oder zerstört werden.

Bevor Sie ein Möbelstück an einer Wand aufhängen oder befestigen (um es gegen Umkippen zu sichern), prüfen Sie Art und Tragfähigkeit der Wand. Wählen Sie für die Wand geeigneten Dübel und Schrauben. Im Zweifelsfall kontaktieren Sie bitte einen Fachmann. Die Montage muss durch eine sachkundige Person ausgeführt werden.

F Avant de commencer l'assemblage du meuble, tous les éléments doivent être vérifiés pour détecter tout dommage. Si un élément du produit est endommagé, veuillez ne pas installer le produit et déposer une plainte. L'installation du produit sur la base des éléments endommagés signifie que l'Acheteur accepte leur état, ce qui signifie que la réclamation d'éléments endommagés ne sera pas acceptée.

Ne dépassez pas les charges maximum indiquées. Sinon, le meuble peut être endommagé ou détruit.

Avant de suspendre le meuble ou de le fixer au mur (dans le but d'éviter un renversement), vérifiez au préalable le type et la résistance du mur. Utilisez les chevilles et les vis adaptées au type de mur. En cas de doute, veuillez contacter un spécialiste. Le montage doit être réalisé par une personne compétente.

CZ Před zahájením montáže nábytku je třeba zkontrolovat poškození všech prvků. Pokud je některý prvek produktu poškozen, zdržte se instalace produktu a podejte stížnost. Instalace výrobku na základě poškozených prvků znamená, že kupující akceptuje jejich stav, což znamená, že reklamacie poškozených prvků nebude uznána.

Nepřekračujte uvedené maximální zatížení. V opačném případě může dojít k poškození nebo zničení nábytku.

Před zavěšením nábytku nebo jeho připevněním ke zdi (za účelem zajištění před převrácením) dříve zkontrolujte druh a odolnost stěny. Vyberte k druhu stěny vhodné hmoždinky a šrouby. V případě pochybností kontaktujte specialistu. Montáž musí být provedena kompetentní osobou.

HU A bútorszerelés megkezdése előtt ellenőrizni kell az összes elem sérülését. Ha a termék bármely eleme megsérült, kérjük, tartózkodjon a termék telepítésétől és nyújtson be panaszt. A termék sérült elemek alapján történő felszerelés azt jelenti, hogy a Vevő elfogadja azok állapotát, ami azt jelenti, hogy a sérült elemek igényét nem fogadják el. A megadott maximális terhelési értékeket nem szabad túllépni. Ellenkező esetben a bútor megsérülhet vagy megsemmisülhet.

A bútor felfüggesztése illetve falhoz való rögzítése (megakadályozván ezzel eldőléseinek lehetőségét) előtt ellenőrizze a fal fajtáját és szilárdságát. Megfelelő, a falhoz illő tiptiket és csavarokat használjon. Ha kétsége támadna, konzultáljon szakemberrel. A felszerelést csakis egy hozzáértő szakember végezheti el.

GB Before starting the furniture assembly, all elements should be checked for damage. If any element of the product is damaged, please refrain from installing the product and file a complaint. Installation of the product on the basis of the damaged elements means the Buyer's acceptance of their condition, which means that the complaint of damaged elements will not be accepted.

The specified maximum load values must not be exceeded. Otherwise, the piece of furniture may be damaged or destroyed.

Before suspending or fixing furniture to the wall (in order to prevent falling over), check the type and strength of the wall. Select wall plugs and screws appropriate for the given type of the wall. In the case of doubts, contact a specialist. The installation must be performed by a competent person.

SK Pred začatím montáže nábytku by sa mali skontrolovať všetky prvky, či nie sú poškodené. Ak je niektorý prvok výrobku poškodený, neinstalujte výrobok a reklamujte ho. Inštalácia produktu na základe poškodených prvkov znamená, že Kupujúci akceptuje ich stav, čo znamená, že reklamácia poškodených prvkov nebude akceptovaná.

Uvedené hodnoty maximálneho zaťaženia nesmú byť prekročené. V opačnom prípade môže dôjsť k poškodeniu alebo zničeniu nábytku. Pred zaviesení nábytku alebo jeho pripavením na stenu (za účelom zaistenia pred prevrátením) predtým skontrolujte druh a odolnosť steny. Vyberte k druhu steny vhodné hmoždinky a skrutky. V prípade pochybností kontaktujte špecialistu. Montáž musí byť vykonaná kompetentnou osobou.

RU Перед началом сборки мебели следует проверить все элементы на предмет повреждений. Если какой-либо элемент продукта поврежден, пожалуйста, воздержитесь от установки продукта и подайте жалобу. Установка товара на поврежденные элементы означает, что Покупатель принимает их состояние, а значит, претензии по поврежденным элементам не принимаются.

Указанные максимальные значения нагрузки не должны превышаться. В противном случае предмет мебели может быть поврежден или уничтожен.

Перед подвешиванием мебели или ее креплением к стене (для защиты от падений) проверьте предварительно тип и прочность стены. Подберите соответствующие типу стены дюбели и шурупы. При возникновении сомнений свяжитесь со специалистом. Монтаж должен проводиться компетентным лицом.

IT Prima di iniziare l'assemblaggio del mobile, tutti gli elementi dovrebbero essere controllati per danni. Se qualche elemento del prodotto è danneggiato, astenersi dall'installare il prodotto e presentare un reclamo. L'installazione del prodotto sulla base degli elementi danneggiati implica l'accettazione da parte dell'Acquirente della loro condizione, il che significa che il reclamo per elementi danneggiati non sarà accettato.

I valori di carico massimo specificati non devono essere superati. In caso contrario, il mobile potrebbe essere danneggiato o distrutto.

Prima di appendere i mobili, oppure attaccarli al muro (per proteggerli da ribaltamenti), verifica prima la tipologia e resistenza del muro. Scegli i tasselli e viti più adatti per il tipo di muro. In caso di dubbi contattare uno specialista. Il montaggio deve essere fatto da una persona competente.

NL Voordat u met de meubelmontage begint, moeten alle elementen op schade worden gecontroleerd. Als een onderdeel van het product beschadigd is, installeer het dan niet en dien een klacht in. Installatie van het product op basis van de beschadigde elementen betekent dat de koper hun staat accepteert, wat betekent dat de claim voor beschadigde elementen niet wordt geaccepteerd.

Overschrijd de aangegeven maximale belastingen niet. Anders kan het meubelstuk worden beschadigd of vernield.

Voordat u het meubel ophangt of bevestigt tegen de muur (om het te beschermen tegen omvallen) dient u het type en de duurzaamheid van deze muur na te kijken. Maak gebruik van pluggen en schroeven die geschikt zijn voor het type muur. Neem in geval van twijfel contact op met een specialist. De assemblage dient te worden uitgevoerd door iemand met kennis van zaken.

TR Mobilya montajına başlamadan önce tüm elemanlarda hasar olup olmadığını kontrol edilmelidir. Ürünün herhangi bir parçası hasar görmüşse, lütfen ürünü kurmayın ve şikayete bulunun. Ürünün hasarlı elemanlar bazında montajı, Alıcının durumunu kabul ettiği anlamına gelir, bu da hasarlı elemanlar için talep kabul edilmeceği anlamına gelir.

Belirtilen azami yük değerini aşmayınız, aksi takdirde mobilya parçaları zarar görebilir veya kullanılamaz hale gelebilir.

Mobilyayı duvara asmadan veya montaj etmeden önce (devrilmesini önlemek için) duvarın türünü ve dayanıklılığını kontrol edin. Duvara uygun dübelleri ve vidaları seçin. Emin olamadığınız durumda bir uzman ile iletişime geçin. Kurulum yetkili bir kişi tarafından yapılmalıdır.

RO Înainte de a începe asamblarea mobilierului, toate elementele trebuie verificate pentru a nu se deteriora. Dacă vreun element al produsului este deteriorat, vă rugăm să vă abțineți de la instalarea produsului și să depuneți o reclamație. Instalarea produsului pe baza elementelor deteriorate înseamnă acceptarea de către Cumpărător a stării lor, ceea ce înseamnă că reclamația privind elementele deteriorate nu va fi acceptată.

Valoriile maxime de sarcină specificate nu trebuie depășite. În caz contrar, piesa de mobilier poate fi deteriorată sau distrusă.

Înainte de suspendarea unei piese de mobilier sau atașarea acestuia la perete (pentru a preveni bascularea), verificați în prealabil tipul și gradul de rezistență a peretelui. Montați diblurile și șuruburile adecvate pentru tipul de perete. În caz de îndoieli, consultați un specialist. Instalarea trebuie să fie efectuată de către o persoană competentă.

ES Antes de comenzar el montaje de los muebles, todos los elementos deben comprobarse en busca de daños. Si algún elemento del producto está dañado, absténgase de instalar el producto y presente una queja. La instalación del producto sobre la base de los elementos dañados supone la aceptación por parte del Comprador de su estado, por lo que no se aceptará la reclamación de elementos dañados.

No se deben exceder los valores de carga máxima especificados. De lo contrario, el mueble puede dañarse o destruirse.

Antes de colgar o fijar el mueble en el muro (a fin de proteger contra el vuelco del mueble), compruebe de antemano la naturaleza y la resistencia de la pared. Seleccione tacos y tornillos adecuados para el tipo de la pared. En caso de duda, consulte a un especialista, debiendo efectuar este montaje una persona competente.

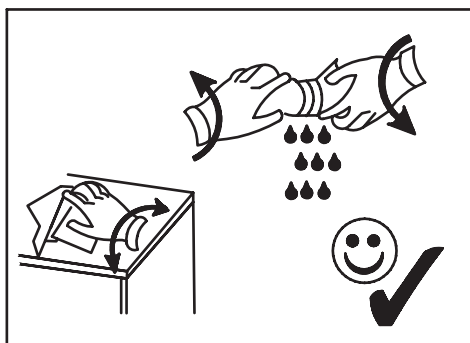
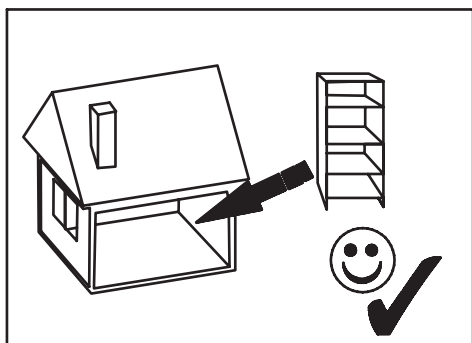
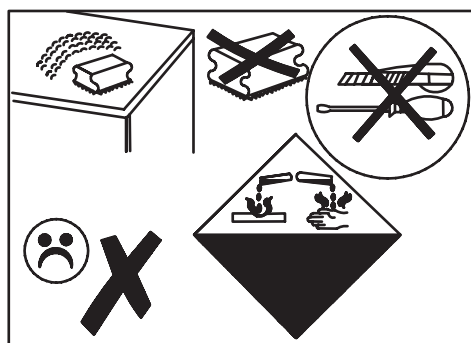
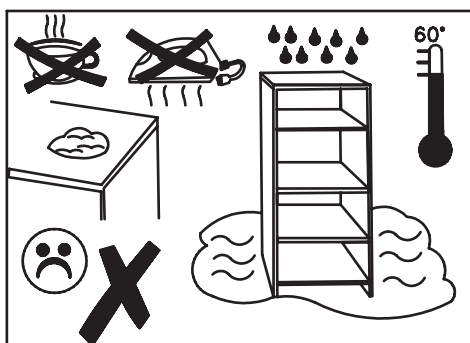
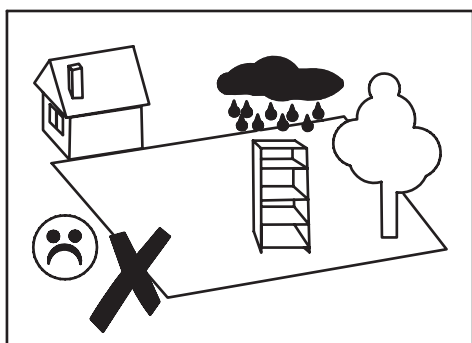

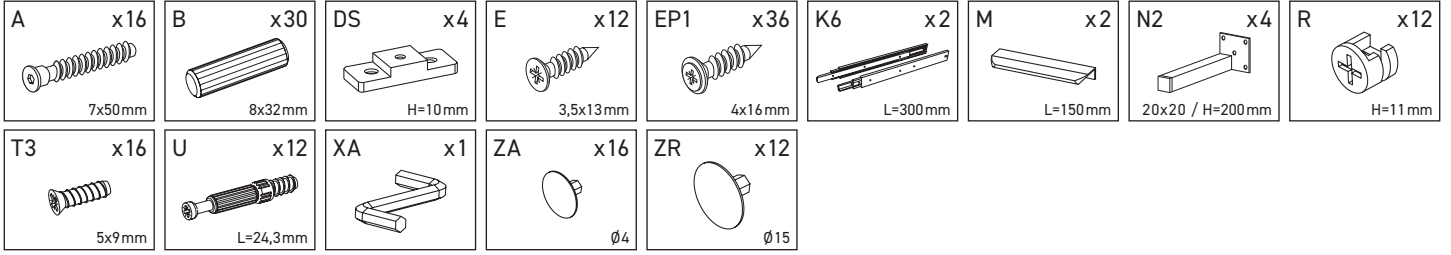

G-1	969	680	16	x 1	1/1
G-2	969	680	16	x 1	1/1
G-3	212	678	16	x 1	1/1
G-4	212	678	16	x 1	1/1
G-5	212	614	16	x 1	1/1
G-6	212	320	16	x 1	1/1
G-7	496	206	16	x 2	1/1
G-8	300	120	16	x 2	1/1
G-9	300	120	16	x 2	1/1
G-10	426	120	16	x 2	1/1
G-11	456	306	3	x 2	1/1

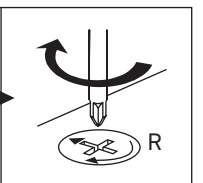
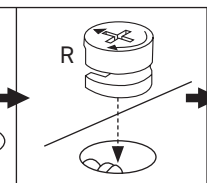
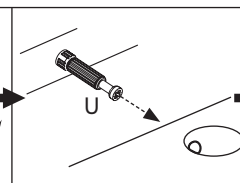
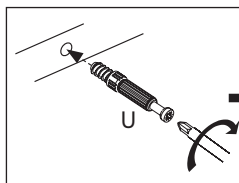
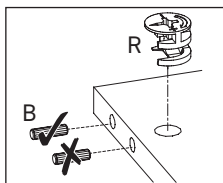
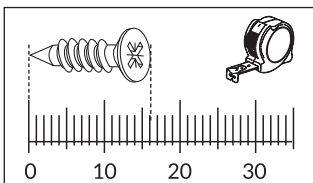
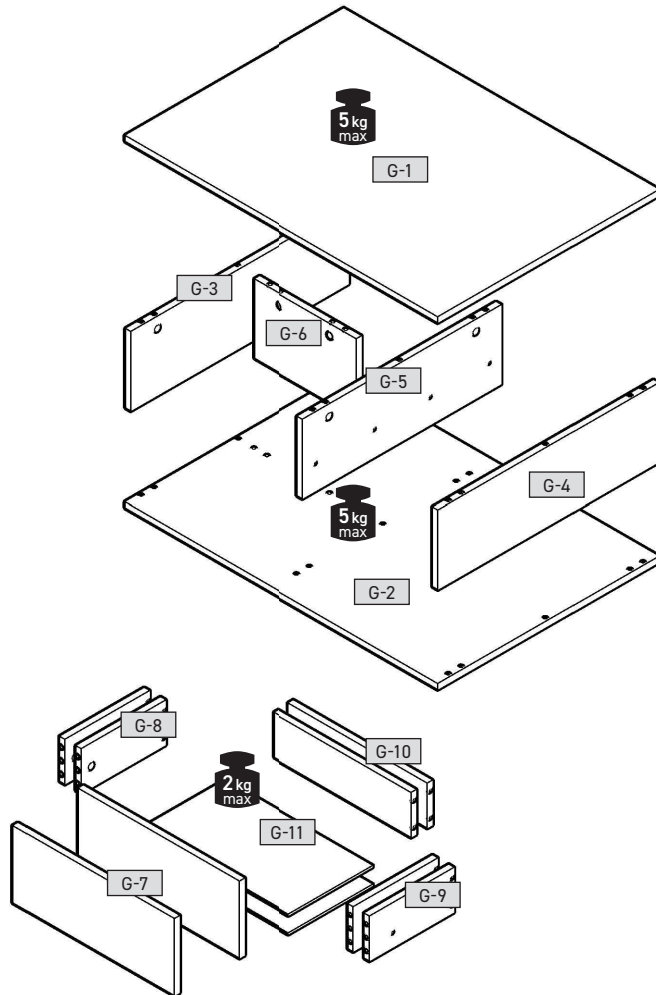



1



B	x22	DS	x4	E	x8	U	x8
	8x32mm		H=10mm		3,5x13mm		L=24,3mm

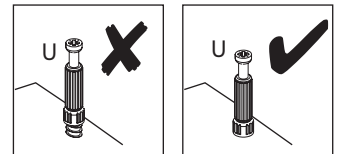
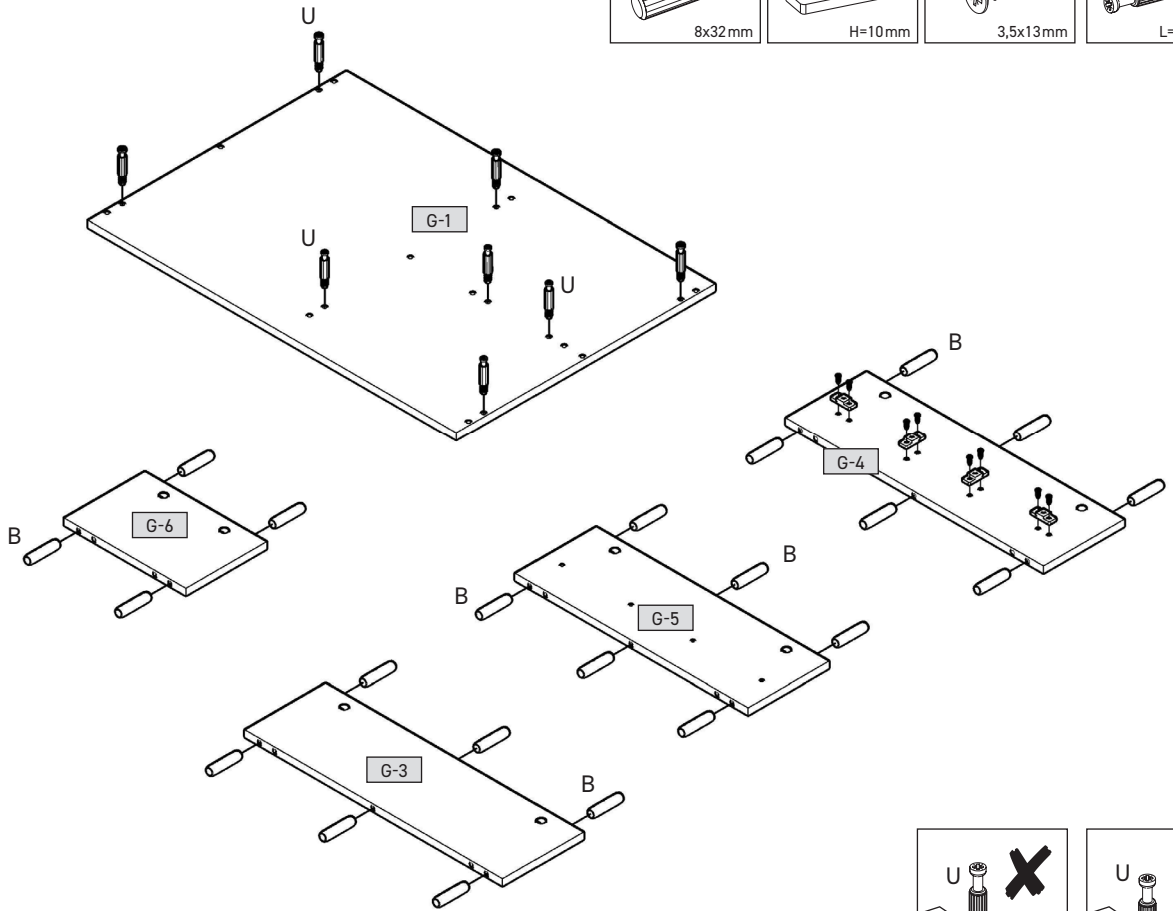

2



K6	x2	T3	x8
	L=250mm		5x9mm

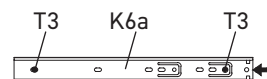
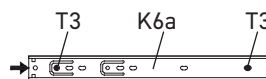
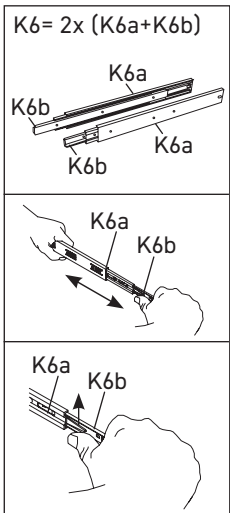
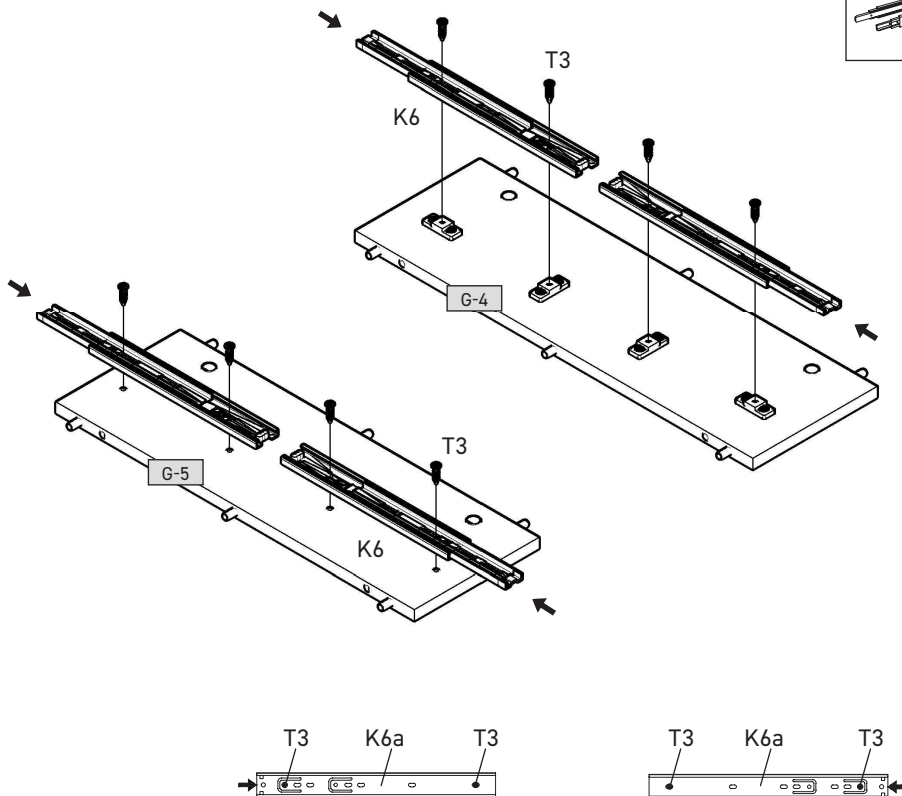



3

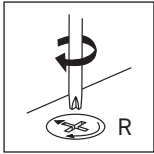
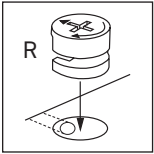
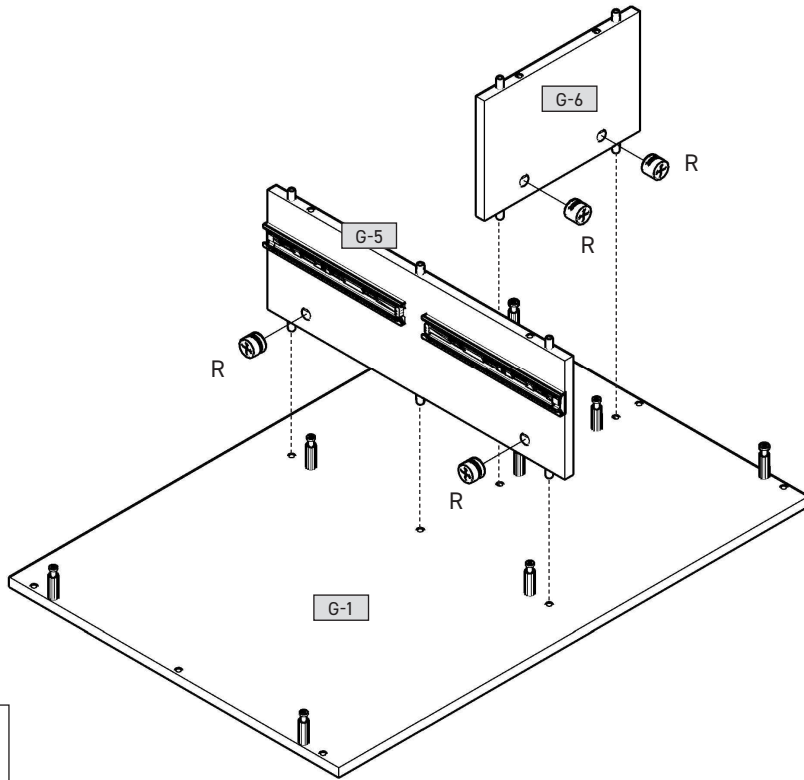
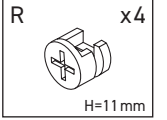

4

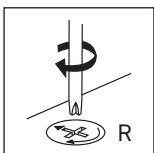
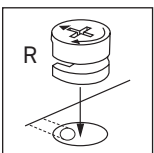
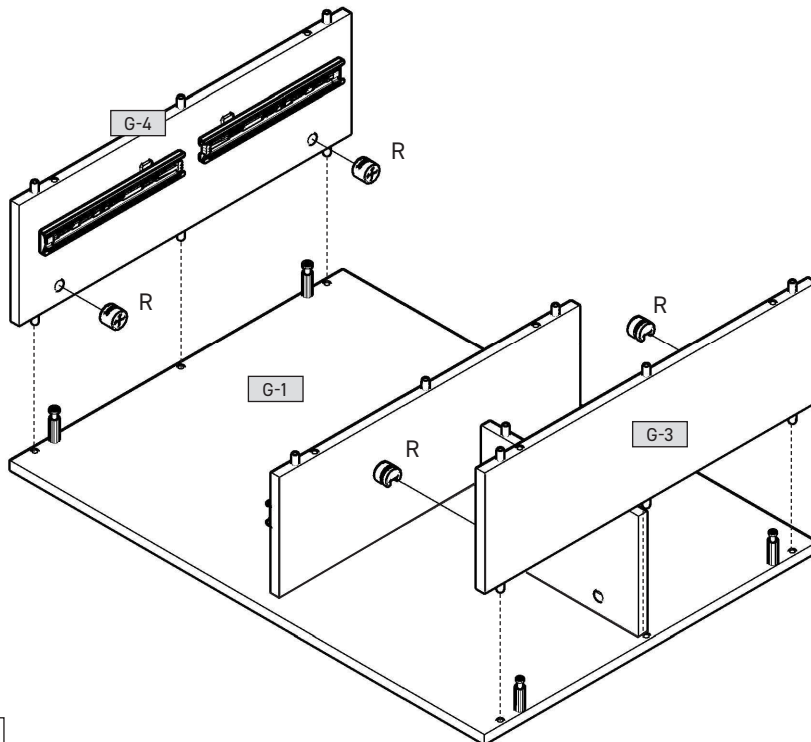
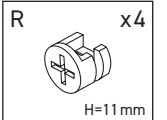



5

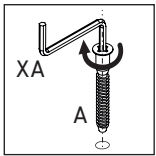
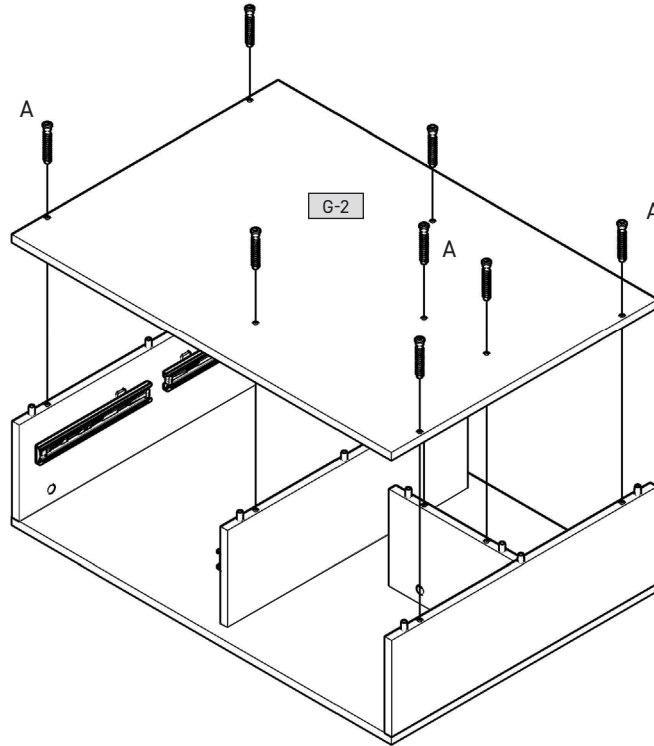
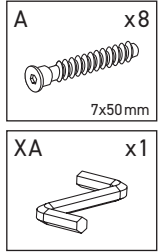

6

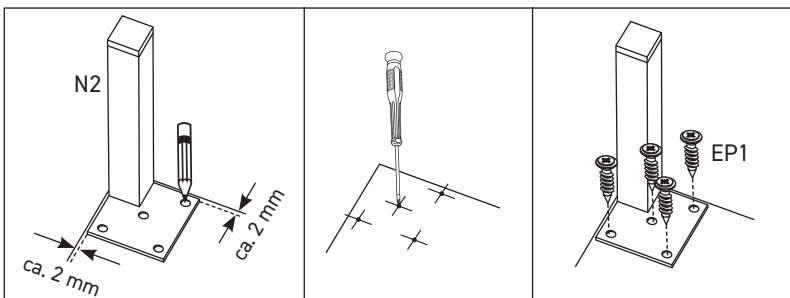
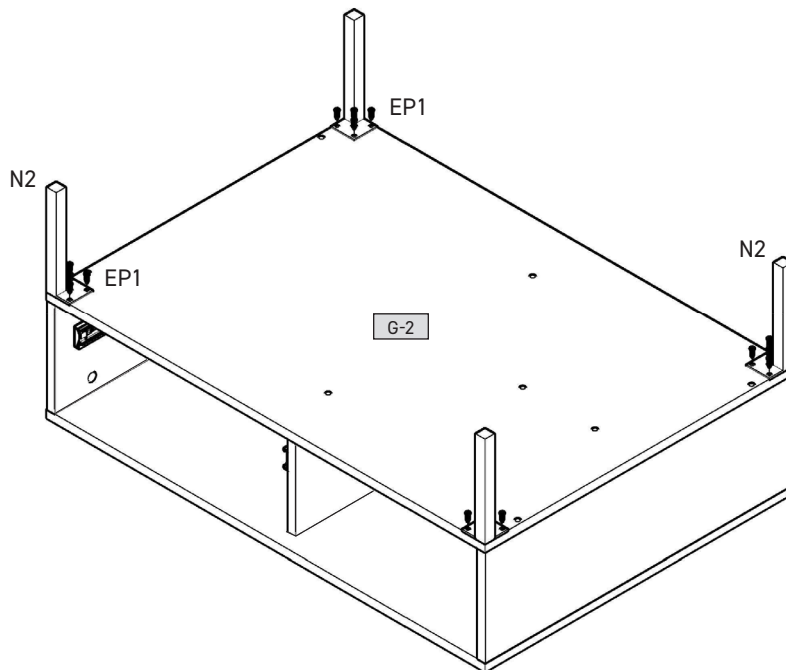
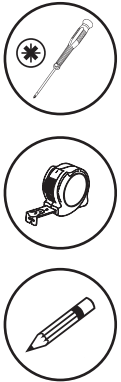
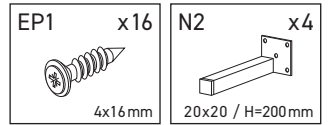

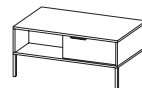

7

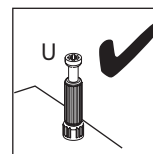
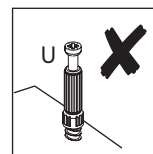
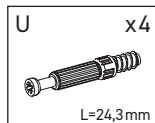
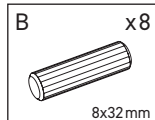
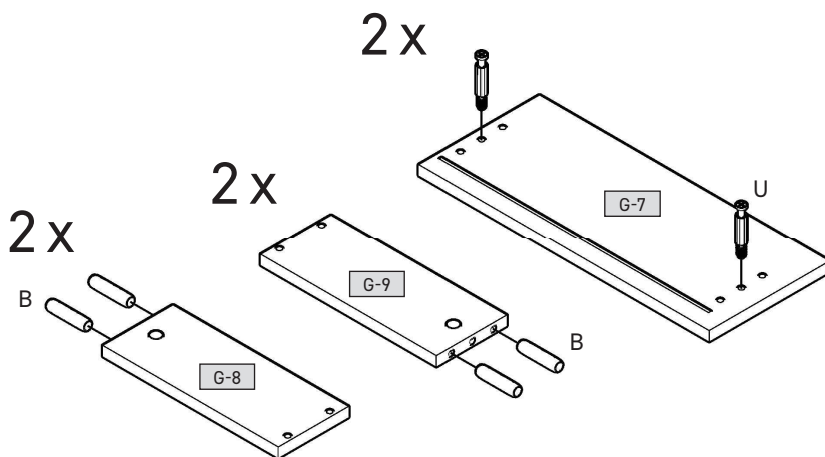

8

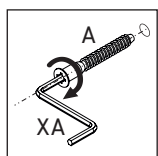
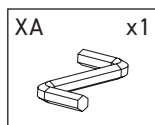
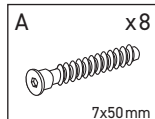
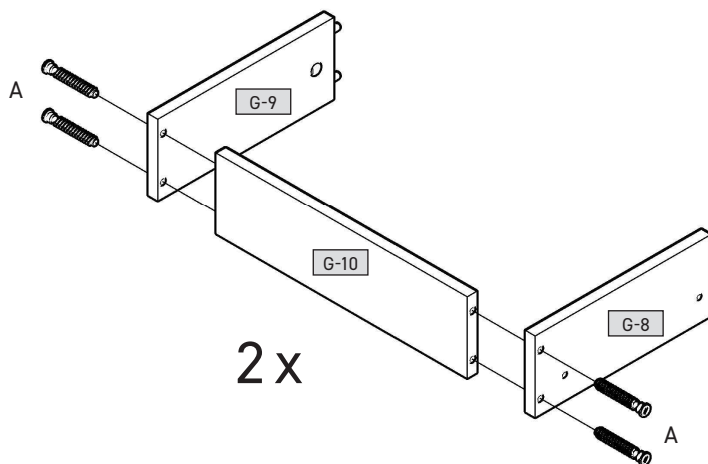

9

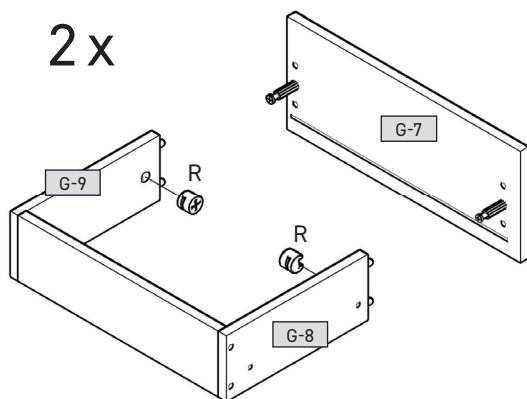
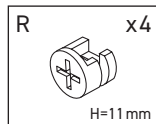
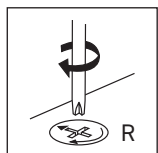
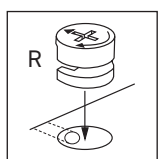

10

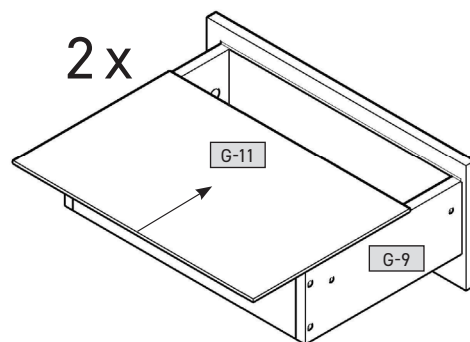

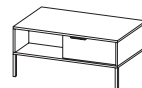

11

2 x

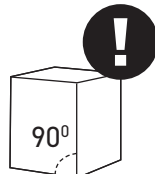
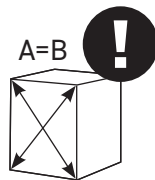
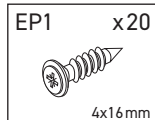
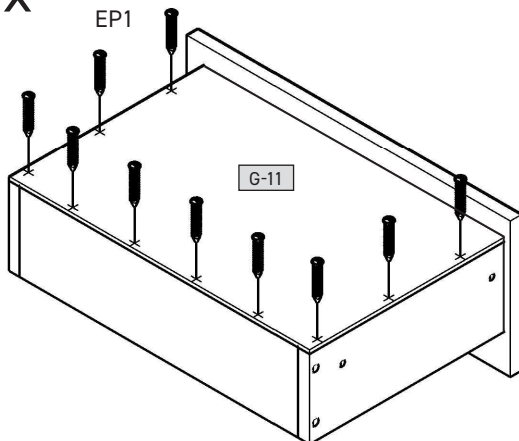
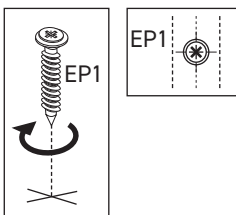
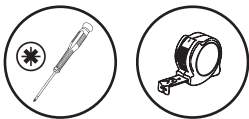

12

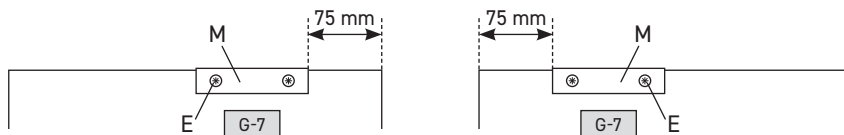
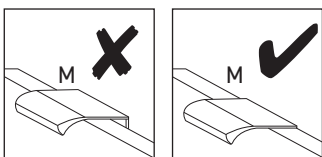
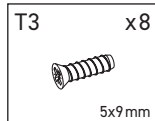
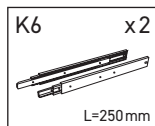
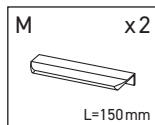
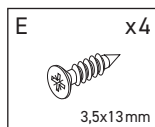
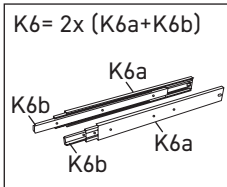
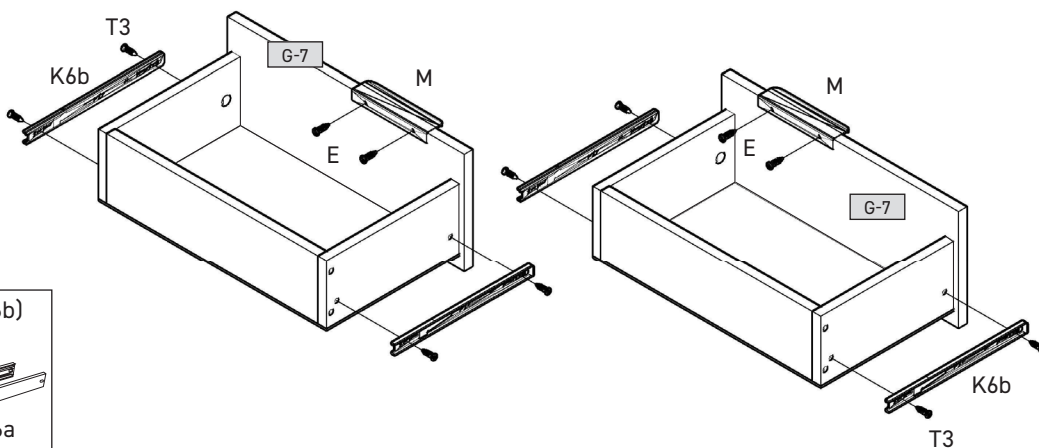

13

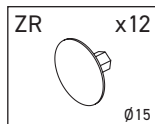
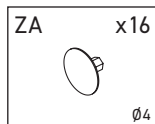
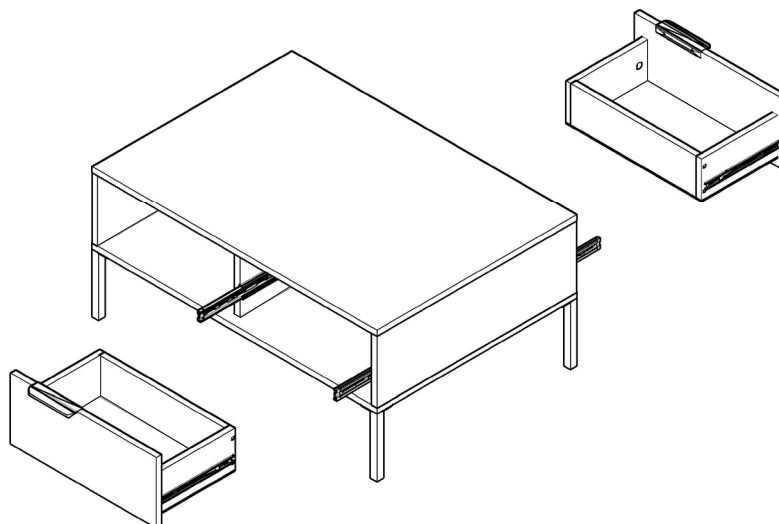
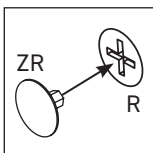
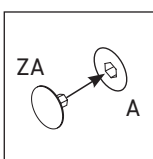

p.9

ROCK 97

Nr. ___ / Typ. G

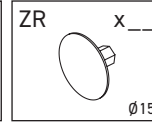
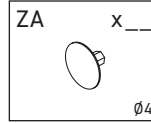
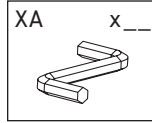
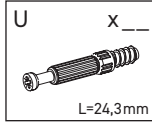
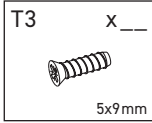
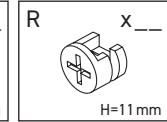
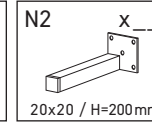
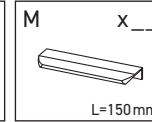
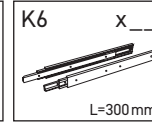
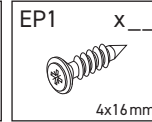
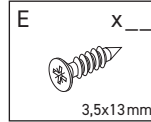
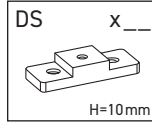
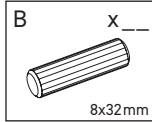
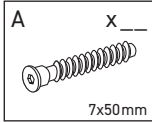
Service • Assistenza • Dienstverlening • Serwis
Servis • Szerviz • Сервисная служба

G-1	969	680	16	x 1	1/1
G-2	969	680	16	x 1	1/1
G-3	212	678	16	x 1	1/1
G-4	212	678	16	x 1	1/1
G-5	212	614	16	x 1	1/1
G-6	212	320	16	x 1	1/1
G-7	496	206	16	x 2	1/1
G-8	300	120	16	x 2	1/1
G-9	300	120	16	x 2	1/1
G-10	426	120	16	x 2	1/1
G-11	456	306	3	x 2	1/1

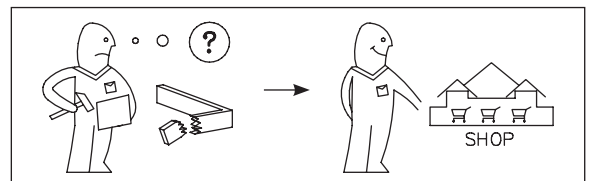
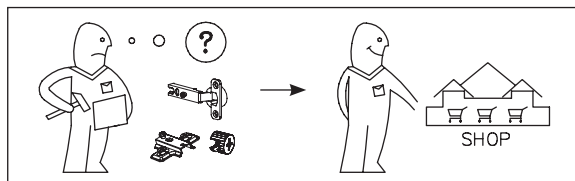
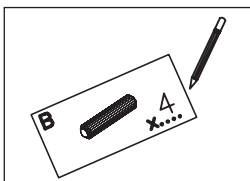
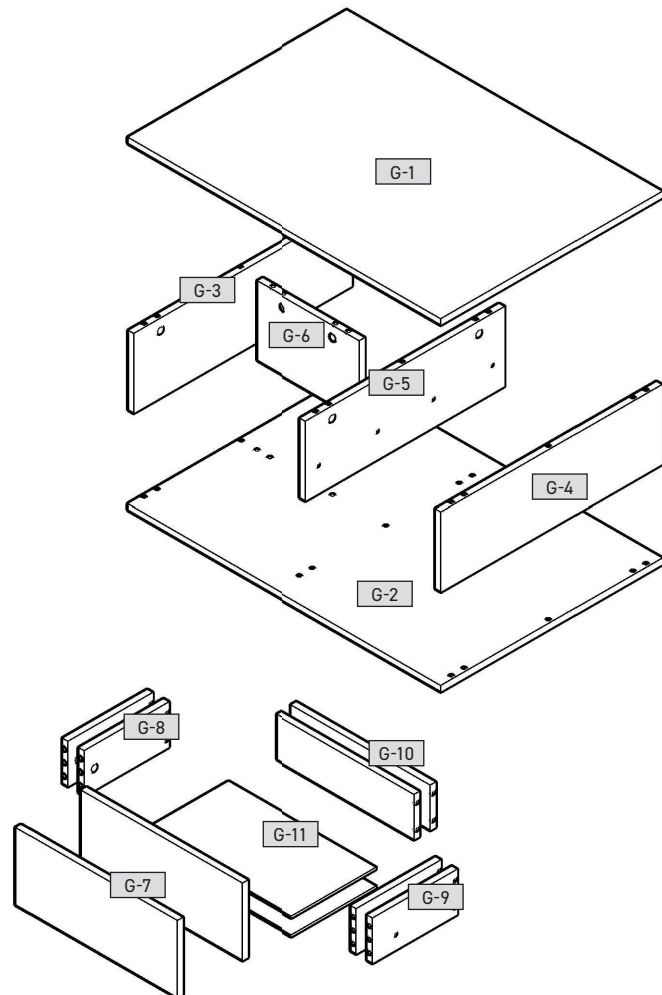

<p>(D) Sehr geehrter Kunde,</p> <p>als Möbelproduzent möchten wir Sie darüber informieren, dass eine Befestigung von Möbeln ist wie die Verbindung zwischen Befestigungsmaterial (Dübel) und Mauerwerk. Prüfen Sie bei Hängeelementen ihr Mauerwerk und verwenden Sie nur dafür vorgesehene Dübel aus einem Fachmarkt. Letztendlich ist der Monteur für die Befestigung am Mauerwerk verantwortlich.</p> <p>Die Montage und das Verlegen der Elektroartikel sind nur von autorisiertem Fachpersonal durchzuführen. Beachten Sie die Beschreibungen und die Gewichtsaangaben in der Montageanleitung.</p> <p>Hallen Sie bitte die angegebenen max. Gewichtszangaben ein. Bei Überlastungen, die durch spielende Kinder, Menschen, Material oder sonstige Einwirkungen entstehen -übernehmen wir als Möbelproduzent keine Haftung!</p> <p>Die einwandfreie Funktion des Möbels ist nur bei lot- und waagerechter Aufstellung gewährleistet. Die Türen sind vollständig, müssen aber ggf. aufgrund örtlicher Bedingungen neu ausgerichtet / eingestellt werden!</p> <p>Alle elektrischen Installationen sind nach den gültigen Normen bzw. Vorschriften von VDE, CE, MIT, geregelt. Die zu verwendende Leuchtmittelstärke ist auf der Verpackung des Leuchtmittels angegeben. Bei Nichtbeleuchtung der Wärmehilze besteht durch Überhitzung Brandgefahr. Das Zudecken der Leuchtmittel ist wegen Brandgefahr zu unterlassen!</p> <p>Alle Schrauben sowie tragende Verbindungsstellen sollten nach 5 bis 6 Wochen nachgezogen werden, um eine dauerhafte Standsicherheit zu gewähren!</p> <p>Keine Scheuerschmid- oder Montagehilfen verwenden!</p> <p>Wenden Sie Scheuerschmid- oder Montagehilfen verwenden nicht befolgt. Andernfalls an den Produkten vorgenommen. Teile ausgewechselt, oder Verbrauchsmaterial verwendet, die nicht den Originalteilen entsprechen, so entfällt jegliche Gewährleistung oder Haftungsansprüche.</p> <p>Achtung Hinweis!</p> <p>Unsere Hochdruckoberflächen sind bei der Auslieferung durch eine Schutzfolie geschützt. Belassen Sie diese auf dem Möbel, bis es vollständig montiert und von Staub befreit ist. Um die wertvolle Hochdruckoptik zu erhalten, sollen Sie die Schutzfolie nicht der Entfernung der Schutzfolie eine Raum-Luft geben.</p> <ul style="list-style-type: none"> • für die Reinigung der Oberflächen verwenden Sie nur ein feuchtes Baumwolltuch und etwas Glaserreiniger. • kein Scheuerschmid- oder Reinigungsmittel mit Zusatzstoffen verwenden, die die Oberfläche angreifen können. • keine Dampfreiniger verwenden. • Oberflächen nicht mit schiefen Gegenständen beschädigen. • Oberflächen auf gar keinen Fall starken Sonnenbestrahlung aussetzen <p>Wir wünschen Ihnen noch viel Freude mit Ihrem neuen Möbel.</p> <p>Ihre Produktentwicklung</p> <p>(CZ) Vážení zákazníci,</p> <p>jako výrobce nábytku bychom Vás chtěli informovat o tom, že upevnění je jen tak dobré, jak dobré je spojení mezi upevňovacím materiálem (hmotinkou) a zděním. U závěsných prvků zkontrolujte příslušné závoje a použijte je v vhodné množství, nikdy nekupujte v obchodných obchodech. Za upevnění je zodvlné nakonec zodpovědný len, kdo upevnění montuje.</p> <p>Montáž a instalace elektrických částí smí provádět jen pověřený odborní pracovník. Dodržujte uvedené údaje o maximální hmotnosti přístroje, které je způsobeno hmotností stěny, lidími, materiálem nebo jiným vlivy, nepřebíráme jako výrobce nábytku zaručku.</p> <p>Nábytku je třeba být zanášen jen při postavení nábytku, ve správně světlé bezdrátové podsvětlení. Důležité je také pravidelné čištění, případně je ale nutné je zrovna očistit / nastavit podle místních podmínek.</p> <p>Všechny elektrické instalace jsou prováděny podle platných norem příp. předpisů VDE (svaz národních elektroinženýrů), CE, MM, Intenzita žárovky/žroje světla, která se má použít, je uvedena na příslušné obličce žárovky/žroje světla.</p> <p>Při neodborní maximální výkonu ve Watech hrozí nebezpečí požáru vznikání plehátí. Zakrytí žárovky/žroje světla je kvůli nebezpečí požáru zakázáno!</p> <p>Všechny šrouby a nosné spojovací prvky se mají po 5 až 6 týdnech dotáhnout, čímž se zajistí tváň stabilita!</p>	<p>(NL) Geachte klant,</p> <p>Als meubelproducent willen wij u erover informeren dat een bevestigings slechts zo goed is als de verbinding tussen het bevestigingsmateriaal (plug) en de muur. Controleer daarom bij aan de muur hangende elementen uw muurconstructie en gebruik alleen hiervoor voor geschikte pluggen uit een specialzaak. Tenslotte is de montage verantwoordelijk voor de bevestiging aan de muur.</p> <p>De montage en het leggen van kabels van elektrische artikelen mag uitsluitend door hiervoor bevoegd vakpersoneel worden uitgevoerd. Hou ook rekening met de beschrijvingen en de vermeldde gewichten in de montagehandleiding.</p> <p>Speelende kinderen, personen, materiaal of overige invloeden ontstaan, zijn wij als meubelproducent niet aansprakelijk.</p> <p>Het onbepaaldig functioneren van het meubel is alleen gegarandeerd, wanneer dit horizontaal en verticaal waterpas wordt opgesteld. De deuren zijn vooraf ingesteld, moeten echter eventueel door de omstandigheden ter plaatse opnieuw worden aangevaren / verboden!</p> <p>Alle schroeven en dragende verbindingselementen moeten na 5 t 6 weken worden aangehaald om een duurzame stabiliteit te waarborgen!</p> <p>Gebruik geen schurende schoonmaakmiddelen!</p> <p>Wanneer gebruiksvorschriften, bedienings- of montage-instructies niet worden opgevolgd, veranderingen aan de producten worden uitgevoerd, onderdelen worden vervangen of verbruiksmaterialen gebruikt, die niet overeenkomen met de originele onderdelen, vervalt iedere garantie of aansprakelijkheid.</p> <p>Opgelet! instructie!</p> <p>Onze hoogglanzende oppervlakken zijn bij de levering met een beschermfolie. Laat deze folie op het meubel tot het volledig is gemonteerd en vrij is van stof.</p> <p>Om de waardevolle hoogglanzende look te verkrijgen, dient u de beschermfolie niet te verwijderen. Het is aan te raden om een uur de tijd voor de verandering achteraf in de omgevingslicht te geven.</p> <ul style="list-style-type: none"> • voor de reiniging van de oppervlakken gebruikt u alleen een vochtige katoenen doek en een glaserreinigingsproduct. • gebruik geen schurende of andere schoonmaakmiddelen. • Verf oppervlakken met een natte doek af. • Gebruik geen stoomreiniger. • Beschadig het oppervlak niet met scherpe voorwerpen. • Sto oppervlakken zeker niet bloot aan sterke zonnestraling. <p>We wensen u nog veel plezier met het nieuwe meubel.</p> <p>De productontwikkelingsafdeling</p> <p>(HR) Spoštovani,</p> <p>kol probajte najbiti, va vas, alimo informirati, da je pričvrstitev samo tako močna, kolje je močna povezava med pritrdilnim materialom (montaznim) in zidom. Pri elementih, ki so obeni, preverite zid in uporabite samo za zidovne primerne materiale.</p> <p>Vse električne instalacije morajo biti izvedene v skladu z veljavni standardi oz. predpisi. Pri neupoletni varnosti maks. levlita vatov obstaja zaradi pregrejeva nevarnosti požara. Svetli zaradi nevarnosti požara ni dopustno prekrižati!</p> <p>Vse vijake in nosilne povezovalne dele po 5 do 6 tednih naknadno privijajte, da boste zagotovili stalno trdnost povezav!</p> <p>Ne uporabljajte isilj za čiščenje!</p>	<p>(PL) Szanowni Klienci</p> <p>Jako producent mebli, pragniemy Państwa, przypominąć, że umocowanie mebli jest tak dobre, jak ich jest połączenie z materiałem mocującym (kołkiem rozporowym) a ścianą. Proszę zatem w przypadku elementów wiszących sprawdzić wytrzymałość muru i użyć do ich zamocowania wyłącznie przeznaczonych do tego kołków ze sklepu specjalistycznego. Ostateczną odpowiedzialność za przy mocowanie do ściany ponosi monter mebli.</p> <p>Montaż artykułów elektrycznych i ich ułożenie należy powierzyć wyłącznie autoryzowanemu personelowi. Proszę zascosować się do opisów oraz opisaćrow podanych w instrukcji montażu.</p> <p>Wzrostające zagrożenie wybuchów meblowych, W przypadku nadmiernego obciążenia powstającego w wyniku bawących się dzieci, osób, materiał lub z innych powodów, jako producent mebli nie ponosimy odpowiedzialności.</p> <p>Nieręmgna funkcjonowanie mebla jest zagwarantowane wyłącznie w przypadku jego prawidłowego planowego i poziomego ustawienia. Drzwi zostały opowiednio ustawione, ale ze względu na warunki lokalne należy je ewentualnie ustawić na nowo/wyregulować!</p> <p>Wszystkie instalacje elektryczne wykonano zgodnie z obowiązującymi normami lub przepisami VDE, CE, MIT. Na każdej gwarancji lampowej podana jest moc żarówek. W przypadku nieprzeznaczenia meksymalnej ilości wałów istnieje niebezpieczeństwo pożaru w wyniku przegrzania. Żarówek nie wolno przykręcać niezabezpieczonymi przedmiotami.</p> <p>Dla zapewnienia trwałej trwałości pożą! W zapewnieniu trwałej trwałości pożą! W zapewnieniu trwałej trwałości pożą!</p> <p>Dla zapewnienia trwałej trwałości pożą! W zapewnieniu trwałej trwałości pożą!</p> <p>Dla zapewnienia trwałej trwałości pożą! W zapewnieniu trwałej trwałości pożą!</p>	<p>(HU) Tisztelt Ügyfelünk!</p> <p>Minél biztonságosabban szerelnénk tájékoztatni Önt, hogy a rögzített szerkezetek minősége a rögzítő anyag (típi) és a fal közt összekötéses minőségétől függ. Fala szerelési egységének eseten ellenőrizze a fal adottságait és csak szakkérdéseimélből szírmazsa, a rögzítéshöz megfelelő tipiket használjon.</p> <p>Végso soron a bitet felszerelő személy felelős a falra történő rögzítésért. A villamosági munkák elvégzését és elhelyezését csak az engedélyt szakember végezheti el szülőket.</p> <p>Tartsa be a megadott maximális súlyhatárokat. A bitor játszó gyermek, személyek, személyek, személyek.</p> <p>A bitor kifogástalan működése csak pontosan függvényben helyzetben garantált. Az ajlók előre be vannak állítva, ha esély adottságok függvényében azonban szükséges eseten újra be kell állítani/igazítani őket.</p> <p>A villamos berendezések a német VDE, CE és MM érvényes szabványainak és előírásainak megfelelően készülnek. A világítástek megfelelő erőssége az adott előírásnak megfelelően kell lennie.</p> <p>A meblák csak akkor működhetnek megfelelően, ha a meblák megfelelően vannak állítva. Minden csavart és tartó öszszekötő részt 5-6 hét elteltével újra meg kell húzni a bitor álló helyzetben való tartós biztonság érdekében.</p> <p>Nem használjon habzó tisztítószereket!</p> <p>Amikor felületet, kivézelesi ill. szerelési útmutató utasításának be nem tartása, a terméket végzetl tisztítások, részak kiserelés, vagy az eredeti felszerelés anyagainak eltávolítása felhasználása esetén mindennemű szavatosság és felelősség kizárt.</p> <p>Figyelem, olvassa el a tanácsot!</p> <p>A fénys felületeket a kiszállítás során védőfóliával védjük. Hagyja a fóliát a bútoron addig, amíg azt teljesen össze nem szerelte és nem távolította el róla a port.</p> <p>Az érkérek fénys felület megvédéséhez tegye a következőket:</p> <ul style="list-style-type: none"> • Hagyja a fénys felület a védőfólia eltávolítása után egy órát kienyitve a helyiség levegőjében. • Ne használjon habzó tisztítószereket, amelyek megakadályozhatják a fénys felület tisztítását. • Ne használjon éles szemezes tisztítószereket. • A felületet törle át egy nedves ronggyal. • Ne használjon gözölös tisztítószereket. • A felületet óvja a kemény tárgyakakkal való sérüléstől. • A felület mindig óvni kell az erős napfénytől. <p>Remejljük, sok örömet le az új bútor használatában.</p> <p>A termékfejlesztők</p>	<p>(GB) Dear Customer,</p> <p>As a furniture manufacturer we would like to point out that an attachment is only as good as the connection between the attachment material (dowel) and masonry. In the case of suspension elements you should check your masonry and only use the correct dowels for the intended purpose. Finally, it is the installer who is responsible for the attachment to the masonry.</p> <p>The installation and laying of electrical fittings and other items must only be performed by authorised specialists. Please note the descriptions and weight information in the installation instructions.</p> <p>Please observe the stated maximum weights, in the case of mechanical overloads caused by playing children, other individuals, materials etc. we do not accept any liability as the manufacturer of the furniture!</p> <p>The furniture is only guaranteed to work perfectly if it is set up to be plumb and horizontal. The doors have been pre-adjusted, but may need to be readjusted/readjusted in accordance with local conditions!</p> <p>All electrical installations have to be produced in accordance with the latest norms and regulations of VDE, CE, MIT (Association of Manufacturers of Electrical Equipment, CE and MM). The power of the bulbs to be used is marked on the respective light fitting, if the maximum number of watts stated on the fitting is not complied with, there is a danger of fire from overheating. Covering the lamps and bulbs is strictly prohibited due to the danger of fire!</p> <p>All screws and face-bearing connecting parts should be tightened after 5 to 6 weeks in order to ensure long-term stability!</p> <p>Do not use any abrasive cleaning materials!</p> <p>If the operating or installation instructions are not complied with, modifications are carried out to the products, parts replaced or consumable materials used, which do not correspond to the original parts, all warranty or liability claims shall become null and void.</p> <p>Attention! Notice!</p> <p>Our high glass surfaces have a protective foil when delivered. Please leave this foil on the furniture until it is completely assembled and all dust has been removed.</p> <p>To maintain the valuable high gloss appearance, you should:</p> <ul style="list-style-type: none"> • expose the high gloss foil to the room air for an hour to allow it to dry. • only use a clean cotton cloth and a small amount of glass cleaner to clean the surfaces. • Do not use any aggressive cleaners with additives. • Do not use a steam cleaner. • Do not damage the surface with sharp objects. • Do not in any case expose the surfaces to intense sunlight. <p>We wish you plenty of enjoyment with your new furniture.</p> <p>Your product development team</p> <p>(FR) Cher client,</p> <p>En tant que fabricant de meubles, nous souhaitons attirer votre attention sur le fait que la mesure des fixations n'est rien sans la qualité du raccord entre le matériel et la cloison (cheville) et la maçonnerie. Par conséquent, pensez à vérifier la maçonnerie avant d'écroucher les éléments hauts et utilisez uniquement les chevilles prévues à cet effet.</p> <p>Les installations électriques doivent être réalisées conformément aux normes et prescriptions en vigueur. Le recouvrement des lampes et des ampoules est strictement interdit en raison du risque d'incendie.</p> <p>Le montage et la pose des articles d'éclairage sont strictement l'aire d'un personnel qualifié, dimment habilité. Veuillez observer les descriptions et les poids indiqués dans la notice de montage.</p> <p>Veuillez respecter les poids maxi spécifiés : en tant que fabricant de meubles, nous ne pouvons garantir la stabilité en cas de surcharges causées par des enfants ou d'autres personnes, du matériel divers ou provoquées par d'autres influences.</p> <p>Pour assurer le fonctionnement irréprochable du meuble, il faut veiller à l'installer parfaitement d'aplomb et à l'horizontalité. Les portes sont préajustées, mais il sera nécessaire de les régler/régler à nouveau sur place!</p> <p>Toutes les installations électriques sont fabriquées selon les normes et prescriptions en vigueur.</p> <p>Si le wattage max. n'est pas respecté, il existe un risque d'incendie dû à la surchauffe. Il est interdit de recouvrir la lampe, en raison du risque d'incendie!</p> <p>Il faut resserrer toutes les vis et les éléments de raccord porteurs après 5 t 6 semaines, pour assurer une stabilité durable!</p> <p>N'employez en aucun cas des nettoyeurs abrasifs !</p> <p>Si les instructions de service, de commande ou de montage ne sont pas respectées, si des modifications sont apportées aux produits ou bien encore si des pièces sont remplacées ou si des consommables qui ne correspondent pas aux pièces d'origine sont utilisés, nous n'assumons alors aucune garantie et nous déclinons toute responsabilité dans ce cas.</p> <p>Attention Remarkare !</p> <p>Nos surfaces haute brillance sont protégées à la livraison par un film protecteur. Veuillez le laisser sur le meuble jusqu'à ce qu'il soit entièrement installé et que la poussière soit supprimée.</p> <p>Pour obtenir un aspect de qualité et de haute brillance, vous devez :</p> <ul style="list-style-type: none"> • laisser sécher pendant une heure l'air ambiant le film haute brillance après avoir enlevé le film protecteur • pour le nettoyage des surfaces, utiliser uniquement un chiffon de coton humide et un peu de liquide. • ne pas utiliser de nettoyeur à vapeur. • ne pas utiliser de produits abrasifs. • ne pas exposer les surfaces à un fort rayonnement solaire. <p>Nous souhaitons que votre nouveau meuble vous donne entière satisfaction.</p> <p>Votre service de développement de produits</p>	<p>(PL) Szanowni Klienci</p> <p>Jako producent mebli, pragniemy Państwa, przypominąć, że umocowanie mebli jest tak dobre, jak ich jest połączenie z materiałem mocującym (kołkiem rozporowym) a ścianą. Proszę zatem w przypadku elementów wiszących sprawdzić wytrzymałość muru i użyć do ich zamocowania wyłącznie przeznaczonych do tego kołków ze sklepu specjalistycznego. Ostateczną odpowiedzialność za przy mocowanie do ściany ponosi monter mebli.</p> <p>Montaż artykułów elektrycznych i ich ułożenie należy powierzyć wyłącznie autoryzowanemu personelowi. Proszę zascosować się do opisów oraz opisaćrow podanych w instrukcji montażu.</p> <p>Wzrostające zagrożenie wybuchów meblowych, W przypadku nadmiernego obciążenia powstającego w wyniku bawących się dzieci, osób, materiał lub z innych powodów, jako producent mebli nie ponosimy odpowiedzialności.</p> <p>Nieręmgna funkcjonowanie mebla jest zagwarantowane wyłącznie w przypadku jego prawidłowego planowego i poziomego ustawienia. Drzwi zostały opowiednio ustawione, ale ze względu na warunki lokalne należy je ewentualnie ustawić na nowo/wyregulować!</p> <p>Wszystkie instalacje elektryczne wykonano zgodnie z obowiązującymi normami lub przepisami VDE, CE, MIT. Na każdej gwarancji lampowej podana jest moc żarówek. W przypadku nieprzeznaczenia meksymalnej ilości wałów istnieje niebezpieczeństwo pożaru w wyniku przegrzania. Żarówek nie wolno przykręcać niezabezpieczonymi przedmiotami.</p> <p>Dla zapewnienia trwałej trwałości pożą! W zapewnieniu trwałej trwałości pożą!</p> <p>Dla zapewnienia trwałej trwałości pożą! W zapewnieniu trwałej trwałości pożą!</p> <p>Dla zapewnienia trwałej trwałości pożą! W zapewnieniu trwałej trwałości pożą!</p>
--	--	--	--	--	--

DE	Möbel aus Naturholz und Plattenwerkstoffen
PL	Mebel z drewna naturalnego oraz płył drewnopochodnych
NL	Meubelen van natuurhout en plaatmateriaal
GB	Furniture made of natural wood and panel materials
IT	Mobili in legno naturale e materiali pannellati
FR	Meuble en bois naturel et plaque en dérivé du bois

DE	
------------------------	--

Liebe Kundin,
lieber Kunde,
wir dank Ihnen Bestelung!
Gleichzeitig ob Sie ein aus Naturholz gefertigtes Möbelstück gekauft haben, eine Hochglanzfront oder eine matte Kunststofffront – jedes Möbelstück hat seine ganz speziellen Eigenschaften. Auch Holzbeschaffenheit und -struktur, wie zum Beispiel die rere Äste bei Naturholzmeublen, sind Teil der individuellen Ausgestaltung jedes einzelnen Möbelstücks.

Da Möbel aus Naturholz ständigen Klima- und Feuchtigkeitsschwankungen ausgesetzt sind, können vereinzelt Veränderungen in der Oberfläche auftreten wie z.B. Haarrisse oder Farbveränderungen. Generell nimmt im Laufe der Zeit die Helligkeit ab und die Farbsättigung zu – das Holz dunkelt nach.

Die meisten Natur-Rohstoffe wie Holz ein normaler Prozess. Dieses Buchlein soll Ihnen ein paar Tipps zur Pflege Ihres Möbelstücks geben, damit Sie lange Freude daran haben können.

Grundätzlich gilt:

Möbeln sind Gegenstände auf die wir jeden Tag berühren und die wir benutzen.

- Keine Kerzen direkt auf die Möbel stellen.
- Verschlutete Flüssigkeiten sofort aufwischen.
- In regelmäßigen Abständen einen festen Sitz von Schrauben und Beschlägen kontrollieren.
- Der typische, aromatische Holzgeruch von Naturholzmeublen immer ein bisschen stärker sein kann.
- Heiße Stellen an den Händen entstehen durch einen natürlichen Hautausstritt und können mit einem trockenen, fusselfreien Tuch abpoliert werden.

• Auch von anderen Holz-, Lack-, Leder- oder Polstermaterialien ist unvermeidbar. Diese Gerüche verschwinden mit der Zeit von allein.
Wir Sie dem Geruch helfen, wollen, öffnen Sie in der Anfangszeit häufiger und/oder wischen Sie die Möbel leicht feucht mit Wasser aus, das mit ein wenig Essig versetzt ist.

• Bewahren Sie diese Hinweise gut auf.

Pflegehinweise für Möbel aus Plattenwerkstoffen
Verwenden Sie zur Pflege Ihres Möbels aus Plattenwerkstoffen am besten ein Leinwand. Wischen Sie die Oberflächen leicht feucht ab.

Grundsätzlich gilt:
Verwenden Sie bitte auf keinen Fall folgende Reinigungsund Putzmittel:

- **Microfasertücher** oder **Schmutzradierer**. Diese entziehen häufig feine Schmelzpartikel, die zu einem Zerknätzen führen können.
- **Scharfe chemische Substanzen** sowie **scheuernde Putz- oder Lösungsmittel**. Diese können die Oberflächen ebenfalls beschädigen;

• **Scheuerpapier, Stahlwolle** oder **Topfkratzer**. Sie zerstören die Oberfläche so stark, dass eine Aufarbeitung nicht mehr möglich ist;
• **Staubsauger** und **Bürsten** können die Oberflächen verschleifen;
• **Dampfreiniger**. Durch den hohen Druck und die Hitze, mit denen der Wasserdampf auf die Oberflächen trifft, können diese beschädigt werden oder sich sogar vom Untergrund ablösen.

Ihre Produktentwicklung

TR	Doğal ahşap ve kereste malzemelerden Üretilmiş mobilyalar
------------------------	---

RU	Мебель из натурального дерева и древесных панелей.
RO	Mobiliă din lemn natural și materiale fibrolemnoase
CZ	Nábytek z přírodního dřeva a deskových materiálů
SK	Nábytok z prírodného dreva a drevovláknitých deskových materiálov
HU	Bűtor természetesen faanyagból és bútórappalkó

NL	
------------------------	--

Beste klant,
Hartelijk dank voor uw bestelling!
Het maakt niet uit of u een meubelstuk wilt kopen of een meubelstuk wilt voortaan van een matie plastic voorkant hebt gekocht – elk meubelstuk heeft zijn heel bijzondere eigenschappen. Ook de staat en structuur van het hout zoals kleinere takken bij natuurhoutmeubelen maken deel uit van de individuele look van elk afzonderlijk meubelstuk. Omdat meubelen van natuurhout zijn vervaardigd, zijn permanente klimaatveranderingen en vochtigheidsveranderingen er af en toe bijzichtig onderdeel van de bovenlaag zoals haarscheutjes of kleurveranderingen. In het algemeen neemt na verloop van tijd de helderheid af en de kleurverzadiging toe – het hout wordt donkerder.
De genoemde wijzigingen vormen bij een natuurlijke groeiwijze zoals hout een normaal proces. Dit boekje moet u een paar tips geven om uw meubelstuk van uw bestuk, te behouden en er lang plezier aan kunt beleven.

In principe geldt:

- Plaats geen hete voorwerpen op de meubelen.
- Veeg gemorstte vloeistoffen direct af.
- Controleer met regelmatige intervallen de beslag of de houtvat van schroeven en deels.
- De typische, aromatische houtgeur is steeds een kwaliteitsbewijs bij natuurhoutmeubelen.
- Heldere plaatsen aan de takken ontstaan door een natuurlijk uitdrennen van hars en kunnen worden weggepoijst met een droge, pluisjevrije doek.
- Ook van andere houten, gelakte, lederen of polstermaterialen is onvermeidbaar een zwakke eigen reuk bij het begin niet te vermijden. Deze geuren verdwijnen dat het sneller gaat, verlucht u in het begin vaker en/of veegt de meubelen lichtjes vochtig af met water, dat een beetje is aangelegd met azijn.
- Bewaar deze instructies goed.

Onderbouwstructuur voor meubelen
Gebruik voor de reiniging van uw meubel plaatmateriaal het best een zachte, niet pluisdige doek of een leren doek. Veeg de oppervlakten leraf vochtig af.

Wekszakwi dotyczące pielęgnacji mebli z surowego/lepczowanego drewna naturalnego
Pamięć, że używać narzędzi czyszcząco-rzeczniczkowych.
Pamięć, że używać narzędzi czyszcząco-rzeczniczkowych.
Pamięć, że używać narzędzi czyszcząco-rzeczniczkowych.
Pamięć, że używać narzędzi czyszcząco-rzeczniczkowych.

Wekszakwi dotyczące pielęgnacji mebli z surowego/lepczowanego drewna naturalnego
Pamięć, że używać narzędzi czyszcząco-rzeczniczkowych.
Pamięć, że używać narzędzi czyszcząco-rzeczniczkowych.
Pamięć, że używać narzędzi czyszcząco-rzeczniczkowych.
Pamięć, że używać narzędzi czyszcząco-rzeczniczkowych.

Wekszakwi dotyczące pielęgnacji mebli z surowego/lepczowanego drewna naturalnego
Pamięć, że używać narzędzi czyszcząco-rzeczniczkowych.
Pamięć, że używać narzędzi czyszcząco-rzeczniczkowych.
Pamięć, że używać narzędzi czyszcząco-rzeczniczkowych.
Pamięć, że używać narzędzi czyszcząco-rzeczniczkowych.

Wekszakwi dotyczące pielęgnacji mebli z surowego/lepczowanego drewna naturalnego
Pamięć, że używać narzędzi czyszcząco-rzeczniczkowych.
Pamięć, że używać narzędzi czyszcząco-rzeczniczkowych.
Pamięć, że używać narzędzi czyszcząco-rzeczniczkowych.
Pamięć, że używać narzędzi czyszcząco-rzeczniczkowych.

Wekszakwi dotyczące pielęgnacji mebli z surowego/lepczowanego drewna naturalnego
Pamięć, że używać narzędzi czyszcząco-rzeczniczkowych.
Pamięć, że używać narzędzi czyszcząco-rzeczniczkowych.
Pamięć, że używać narzędzi czyszcząco-rzeczniczkowych.
Pamięć, że używać narzędzi czyszcząco-rzeczniczkowych.

GB	
------------------------	--

Dear customer,
Thank you for your order!
No matter if you bought a piece of furniture made from natural wood, a high-gloss front or a plastic front – every piece of furniture has unique characteristics. Even the texture and structure of wood, such as small knots in natural wood furniture, are part of the individual charisma of each piece of furniture.

Since natural wood furniture are permanently exposed to climate and humidity fluctuations, changes to the surface may occur (e.g. hair cracks or changes in colour) in some cases. In general, brightness decreases and colour saturation increases in the course of time – the wood darkens.
The changes mentioned above are normal for natural raw materials such as wood. This booklet provides some care tips for your piece of furniture so that you can enjoy it for a long time.

The following applies in general:

- Don't place any hot objects on the furniture.
- Don't place candles directly on the furniture.
- Immediately wipe off any spilled liquids.
- Regularly check if the screws and fittings are tight.
- The typical, aromatic wooden odour is always a proof of quality for natural wood furniture.
- The natural emission of resin may produce bright spots on the knots which can be polished with a dry, lintfree cloth.
- Initially, a slight intrinsic odour is unavoidable for other wooden, paint, leather or upholstery materials too.
- These odours automatically disappear after a while. If you want to speed up this process, ventilate more often at the beginning and/or wipe out the furniture with a slightly damp cloth which was soaked in water mixed with a small amount of vinegar.

Care notes for furniture made of panel materials
We recommend using a soft, lint-free cloth or a shammy for conditioning your piece of furniture made of panel materials. Wipe off the surfaces with a slightly damp cloth or shammy.

The following applies in general:
Please don't use the following detergents or cleaning agents at all:

- **microfibre cloths or dirt erasers**. They often contain fine abrasive particles which can cause scratches on the surfaces;

• **aggressive chemical substances** as well as **abrasive cleaning agents** or solvents. They may damage the surfaces too;

• **scouring powder, steel wool** or **scouring pads**. They destroy the surface so badly that reconditioning is impossible;

- **vacuum cleaners**. The nozzles and brushes can cause scratches on the surfaces;
- **steam cleaners**. The surfaces may be damaged or separated from the ground due to the high pressure and heat of the water vapour.

Your product development team

IT	
------------------------	--

Gentili clienti,
sentiti ringraziamenti per il vostro ordine!
A prescindere che abbiate scelto un mobile realizzato in legno naturale, un fronte lucido o un fronte di materiale plastico opaco – ogni esemplare ha sue particolarità. Anche le caratteristiche e la struttura del legno, quali ad esempio rami minori nei mobili di legno naturale, sono parte del fascino individuale di ogni singolo mobile.

Dato che i mobili in legno naturale sono esposti al continuo variare del clima e dell'umidità, è probabile che in superficie insorgano mutamenti quali crepe capillari o cambiamenti di colore. Generalmente con passar del tempo, diminuisce la chiarezza e aumenta la saturazione del colore – il legno si scurisce. I citati mutamenti sono un normale processo dei materiali naturali, quali appunto il legno.

Il presente libretto intende darvi alcuni suggerimenti sulla cura del vostro mobile, affinché vi procuri lunghe soddisfazioni.

Sostanzialmente vale:

- Non poggiare oggetti roventi sui mobili dei mobili.
- Non poggiare candele a diretto contatto dei mobili.
- Asciugare subito i liquidi sversati.
- Ad intervalli periodici controllare se viti e cerniere sono salde.
- Il caratteristico odore fragrante è sempre una prova di qualità dei mobili in legno naturale.
- Le macchie chiare sui rami si formano per via della naturale fuoriuscita di resina, e sono levigabili con un panno asciutto che non lascia peli.
- Anche trattandosi di altri materiali lignei, di vernice, pelle o imbottiti, all'inizio è inevitabile un leggero odore caratteristico. Dopo qualche tempo però, questi odori svaniscono o, al più, Potete aiutare a farli volatilizzare in minor tempo cambiando più spesso aria all'inizio e/o passando sui mobili un panno umido d'acqua con qualche goccia d'aceto.

• Conservare bene le presenti istruzioni.
Istruzioni sulla cura dei mobili in materiali pannellati
Per la cura dei mobili in materiali pannellati si consiglia di usare un panno morbido, che non lascia peli, o un panno di pelle. Passare il panno leggermente umido sulle superfici.
Sostanzialmente vale: In nessun caso utilizzare i seguenti detergenti e prodotti per la pulizia:

• **panni in microfibra o spugne a tampono**. Questi prodotti contengono spesso fini particelle abrasive, che possono provocare sgraffiature sui mobili;

• **forti sostanze chimiche nonché detergenti o solventi abrasivi**. Anche questi prodotti possono aggredire le superfici.

• **polvere abrasiva, paglietta d'acciaio** o **spugne abrasive**. Rovineranno la superficie in modo tale che non sarebbe più possibile riparare;

• **aspirapolvere**. Bocchette e spazzole possono sgraffiare le superfici;

• **pulitrice a vapore**. Per via dell'elevata pressione e calore con cui il vapore colpisce le superfici, esse rischiano di deteriorarsi o addirittura staccarsi dalla sottostruttura.

Area Sviluppo prodotti

FR	
------------------------	--

Chère client,
nous vous remercions de votre commande !
Peu importe que vous ayez acheté un meuble fabriqué en bois naturel, un face haute brillance ou une face en plastique mat – chaque meuble a ses propriétés spécifiques. Même les propriétés et la structure du bois, comme par exemple les petits nœuds sur des meubles en bois naturel, font partie de l'aspect de chaque meuble.

Comme les meubles en bois naturel est soumis aux variations permanentes du climat et de l'humidité, il se peut que quelques modifications surviennent sur la surface, comme par exemple de fines fissures ou des décorations. En règle générale, au cours du temps, la clarté du meuble diminue et la saturation des couleurs augmente. Les bois vieillissent. Les modifications susnommées sont un processus normal des matières naturelles.

Ce petit livret vous donne quelques astuces sur l'entretien de votre meuble pour que vous puissiez en profiter longtemps.

En règle générale :

- Ne pas poser d'objets chauds sur le meuble.
- Ne pas poser de bougies directement sur le meuble.
- Essayer immédiatement les liquides renversés.
- A intervalles réguliers, contrôler que vis et les ferrures sont bien en place.
- L'odeur aromatique typique du bois est toujours une preuve de qualité des meubles en bois naturel.
- Les endroits clairs sur les nœuds se produisent par une sécrétion naturelle de résine qui s'élimine avec un chiffon sec non pelucheux.
- Les autres matériaux, comme le bois, la peau, le cuir ou le textile, peuvent également inévitablement une légère odeur. Ces odeurs disparaissent d'elles-mêmes avec le temps. Si vous souhaitez qu'elles disparaissent plus vite, au début, aérer plus souvent et essayer les meubles avec un chiffon légèrement imbibé d'eau mélangée avec un peu de vinaigre.

Conservez bien cette notice.
Consignes de soin pour les meubles avec des plaques en dérivé du bois
Pour l'entretien de votre meuble en laque, utilisez un chiffon doux non pelucheux à l'eau pure de chaudière. Essayez la même chose avec les autres matériaux.
En règle générale :
Veuillez n'utiliser aucun cas les détergents suivants :
Chiffons à microfibre ou **gomme à saletés**. Ils contiennent souvent de fines particules abrasives qui peuvent rayer les surfaces ;
Sustances chimiques agressives ainsi que des **produits nettoyants** à base de solvants. Ils peuvent également endommager les surfaces ;

Consignes de soin pour les meubles avec des plaques en dérivé du bois
Pour l'entretien de votre meuble en préférence un chiffon doux non pelucheux à l'eau pure de chaudière. Essayez la même chose avec les autres matériaux.

En règle générale :
Veuillez n'utiliser aucun cas les détergents suivants :
Chiffons à microfibre ou **gomme à saletés**. Ils contiennent souvent de fines particules abrasives qui peuvent rayer les surfaces ;

Sustances chimiques agressives ainsi que des **produits nettoyants** à base de solvants. Ils peuvent également endommager les surfaces ;

Consignes de soin pour les meubles avec des plaques en dérivé du bois
Pour l'entretien de votre meuble en préférence un chiffon doux non pelucheux à l'eau pure de chaudière. Essayez la même chose avec les autres matériaux.

En règle générale :
Veuillez n'utiliser aucun cas les détergents suivants :
Chiffons à microfibre ou **gomme à saletés**. Ils contiennent souvent de fine particules abrasives qui peuvent rayer les surfaces ;

Sustances chimiques agressives ainsi que des **produits nettoyants** à base de solvants. Ils peuvent également endommager les surfaces ;

Consignes de soin pour les meubles avec des plaques en dérivé du bois
Pour l'entretien de votre meuble en préférence un chiffon doux non pelucheux à l'eau pure de chaudière. Essayez la même chose avec les autres matériaux.

En règle générale :
Veuillez n'utiliser aucun cas les détergents suivants :
Chiffons à microfibre ou **gomme à saletés**. Ils contiennent souvent de fine particules abrasives qui peuvent rayer les surfaces ;

Voire source de développement de produits

