

**81400, Україна, Львівська обл.,
м.Самбір, вул. Чорновола 36
тел./ факс (+38 03236) 6 05 94
www.embawood.com
www.info@embawood.com**

embawood

м'які меблі

ПАСПОРТ
виробу

Программы

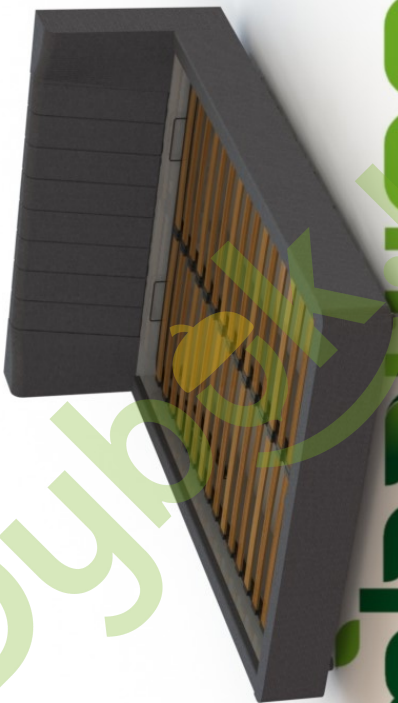

Дык

Модель _____

Одиниця мебелі/ елемент _____

Колір/ код _____

Дата виробництва _____

Печатка відділу якості

ГОСТ 19917-93

Комплектація

Упаковка 1/6:

- Спинка

Упаковка 2/6:

- Боковина - 2 шт.
- Фасад

Упаковка 3/6:

- Ящик для білизни. ДСП (5 частин)

Упаковка 4/6:

- Ящик для білизни. ХДФ (2 частини)

Упаковка 5/6:

- Ламельна сітка

Упаковка 6/6:

- Комплектуючі

ПРАВИЛА ЕКСПЛУАТАЦІЇ ТА ДОГЛЯДУ ЗА МЕБЛЯМИ

1. Меблі нашої фабрики призначені для відпочинку (сидячи, лежачи), для обстановки побутових і житлових приміщень.
2. Нормальні умови експлуатації забезпечуються при температурі від 15 °С до 30 °С і відносній вологості 30 – 80%. Дотримуйтеся обережності при експлуатації меблів.
3. Періодично перевіряйте підтяжку гвинтових і болтових з'єднань, що використовуються в конструкції меблів, і при необхідності підтягуйте їх.
4. Якщо Вам необхідно перемістити меблі, робіть це, піднявши їх над підлогою. Переміщати меблі необхідно з обережністю, не зачіпаючи інші жорсткі поверхні, щоб не пошкодити корпус або тканину оббивки.
5. Для видалення пилу тканину оббивки необхідно регулярно пилювати, використовуючи спеціальні насадки.
6. Не допускайте прямого контакту оббивної тканини, дерев'яних поверхонь меблів з водою і іншими рідинами (розчинниками типу спирту, ацетону, бензину, лугів, кислот і тому подібне).
7. Не встановлюйте меблі поблизу опалювальних приладів і біля сирих стін.
8. Не рекомендується ставити на гарячі предмети і предмети, що мають гострі деталі. Протирати лаковані частини виробу необхідно сухою м'якою тканиною, оберігати від попадання на них розчинників.
9. В цілях попередження передчасного вигорання тканини не допускається попадання прямих сонячних променів на облицювальну тканину меблів.
10. Меблі повинні використовуватися тільки по прямому призначенню. Білизняний ящик призначений тільки для зберігання постільного приладдя. Механізми трансформації експлуатувати тільки при розподільному навантаженні. Для меблів з металлокорпусом обмеження при статичному навантаженні на лату - не більше 40 кг.

11. Усі дії, виконані з меблями (відкривання, закривання, розкладання, складання і так далі), здійснювати без ривків і різких рухів, притримуючи частини, які беруть участь в процесі.

12. Не можна стрибати по меблях, кидати на них важкі предмети і здійснювати інші механічні дії, які можуть привести до механічних ушкоджень. Не рекомендується вставати ногами на виріб, сидіти чи стояти на підлокітниках і спинці.

РЕКОМЕНДАЦІЇ ПО ДОГЛЯДУ ЗА ОББИВКОЮ

Видалення плям і бруду з меблевої оббивки.

1. Намагайтеся максимально швидко видалити забруднення, не дозволивши проникнути йому в структуру тканини.

2. Не відскоблюйте усохлі плями з оббивки м'яких меблів.

3. Намагайтеся терти матеріал не занадто сильно, щоб не пошкодити текстуру.

4. Перед нанесенням чистячого засобу на поверхню тканини закрийте близько розташовані від плями декоративні елементи.

5. Перед застосуванням чистячого засобу перевірте його на малопомітній ділянці оббивки, потім налийте невелику кількість пятновыводящего засобу на губку. Ніколи не наносьте чистячий засіб прямо на поверхню тканини.

6. Щоб уникнути поширення розлучень, засіб для видалення плям треба використати в малих кількостях і наносити його в напрямі від меж плями до центру.

7. Щоб уникнути утворення ореолу від миючого засобу, рекомендується обробляти поверхню від шва до шва.

8. Не використовуйте різні чистячі засоби одночасно.

Видалення плям і бруду з штучної шкіри

1. Видаляти забруднення з поверхні Штучної шкіри слід максимально швидко, щоб не дозволити йому проникнути в структуру. Не відскоблюйте усохлі плями з оббивки м'яких меблів. Намагайтеся терти Штучну шкіру не занадто сильно, щоб не пошкодити поверхню.

2. Перед нанесенням чистячого засобу на поверхню Штучної шкіри, закрийте близько розташовані від плями декоративні елементи (наприклад, вишивка).

3. Перед застосуванням чистячого засобу, випробуйте його на малопомітній ділянці оббивки, потім налийте невелику кількість засобу на губку. Ніколи не наносьте чистячий засіб прямо на поверхню Штучної шкіри. Не використовуйте різні чистячі засоби одночасно.

4 Щоб уникнути поширення розлучень, склад для видалення плям треба використати в малих кількостях, і наносити його в напрямі від меж плями до центру.

5. Уникайте застосування агресивних субстанцій, наприклад, засобів для виведення плям на основі нафтопродуктів, чистячих розчинників і вибілювачів, скипидару, меблевого лаку, олій, оліфи, абразивних очисників і будь-яких інших хімічних розчинів.

Догляд за Штучною шкірою не зажадає від Вас великих зусиль і витрат. Її не треба чистити дорогими препаратами, досить лише регулярно протирати поверхню виробу вологою серветкою або губкою. Приведені нижче рекомендації допоможуть Вам надовго зберегти відмінний зовнішній вигляд виробу з Штучної шкіри:

Раз на три місяці обробляйте Штучну шкіру спеціальним бальзамом (кремом), який пом'якшить її і захистить від шкідливих дій довкілля.

Розташовуйте вироби з Штучної шкіри на відстані не менше 40-50 см від опалювальних приладів і інших джерел високої температури.

Уникайте попадання прямих сонячних променів.

Попереджаючи намокання виворітної сторони Штучної шкіри, швидко видалите надлишок вологи з лицьової поверхні виробу.

Для просушування намоклої ділянки не рекомендується використати фен і аналогічні прилади.

Для видалення сильних забруднень або якщо Ви не впевнені в тому, як слід чистити Вашу оббивку - ми радимо звернутися в компанію, яка професійно займається чищенням виробів з Штучної шкіри.

Відновити "свіжий вигляд" Штучної шкіри можна обробивши її силіконовим блиском. Не забудьте видалити надлишок засобу з поверхні виробу.

ЗАБРУДНЕННЯ	СПОСІБ ЧИЩЕННЯ
Віск свічки	Сухий віск свічки слід роздрібнити, відскребти і зібрати пилососом. Накрийте пляму, що залишилася, промокальним папером і пропрасуйте.
Жувальна гумка	Покрийте жувальну гумку кубиками льоду (у пластиковому пакеті) і відскребіть тупим предметом. Нанесіть етиловий спирт на тканину і висушіть поплескуванням
Кава	Замийте пляму м'яким милом і промокніть.
Кров	Видаліть пляму холодною водою.
Шоколад	Зачистіть висохлу пляму і замийте теплою водою з м'яким милом. Промокніть.
Джем	Нанесіть розчин м'якого мила з оцтом. Промокніть, промийте чистою водою і видаліть надлишок вологи.
Фруктовий сік	Нанесіть розчин з суміші нашатирного спирту і оцту і висушіть.
Червоне вино	Негайно промокніть рідиною. Потім посипте вологу пляму сіллю.
Біле вино	Промийте розчином з 3/4 етилового спирту і 1/4 воду і просушіть. Знову промийте розчином м'якого мила з водою і висушіть.
Безалкогольні напої	Промийте трохи теплою водою і просушіть.
Губна помада	Швидко замийте 10 % спиртовим розчином і просушіть. Промийте чистою водою і знову просушіть.
Кулькова ручка	Швидко замийте 10% спиртовим розчином. Промокніть, промийте чистою водою і видаліть надлишок вологи

embawood «Релакс»

Упаковка 2/5



Упаковка 1/5

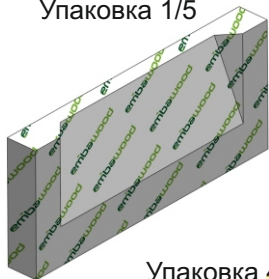

Упаковка 5/5

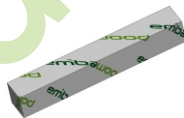

Упаковка 3/5

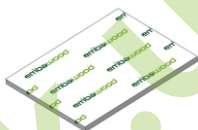

Упаковка 4/5

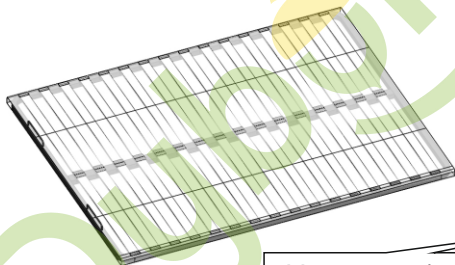

Упаковка 5/5

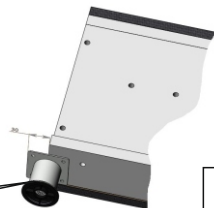

Упаковка 2/5

Упаковка 1/5

а.

Упаковка 5/5



б.

Упаковка 5/5

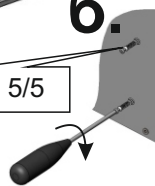

Інструкція по підготовці до експлуатації

1. Обережно зніміть упаковку з виробу (без застосування гострих предметів). Підготуйтеся до складання меблів, зручно розташувавши усі розпаковані частини;
2. До обох боковин (упаковка 2/5) кріпимо по 1 ніжці з допомогою 2 саморізів 3,5х30 (упаковка 5/5), як на схемі;
3. Розставити 2 боковини (упаковка 2/5) і спинку (упаковка 1/5) та з'єднати їх між собою з допомогою кутників та гвинтів М6х40 (упаковка 5/5), як вказано на схемі;
4. Підготуємо каркас до наступного етапу, прикрутивши опорні кутники та штики ексцентриків (схеми а, б);

5. Дві білі деталі (упаковка 2/5) скріплюємо разом з допомогою 6 конфірматів (упаковка 5/5);

6. До скріплених деталей (середина подіума) кріпимо 2 ніжки (упаковка 5/5) по 300 мм від країв з допомогою саморізів 3,5x16 (упаковка 5/5) як на схемі;

7. Далі, в отвори вставляємо ексцентрики так, щоб стрілки на них вказували на коротший бік до краю деталі;

8. Готову середину подіума насаджуємо на штоки ексцентриків, що розміщені по-середині спинки;

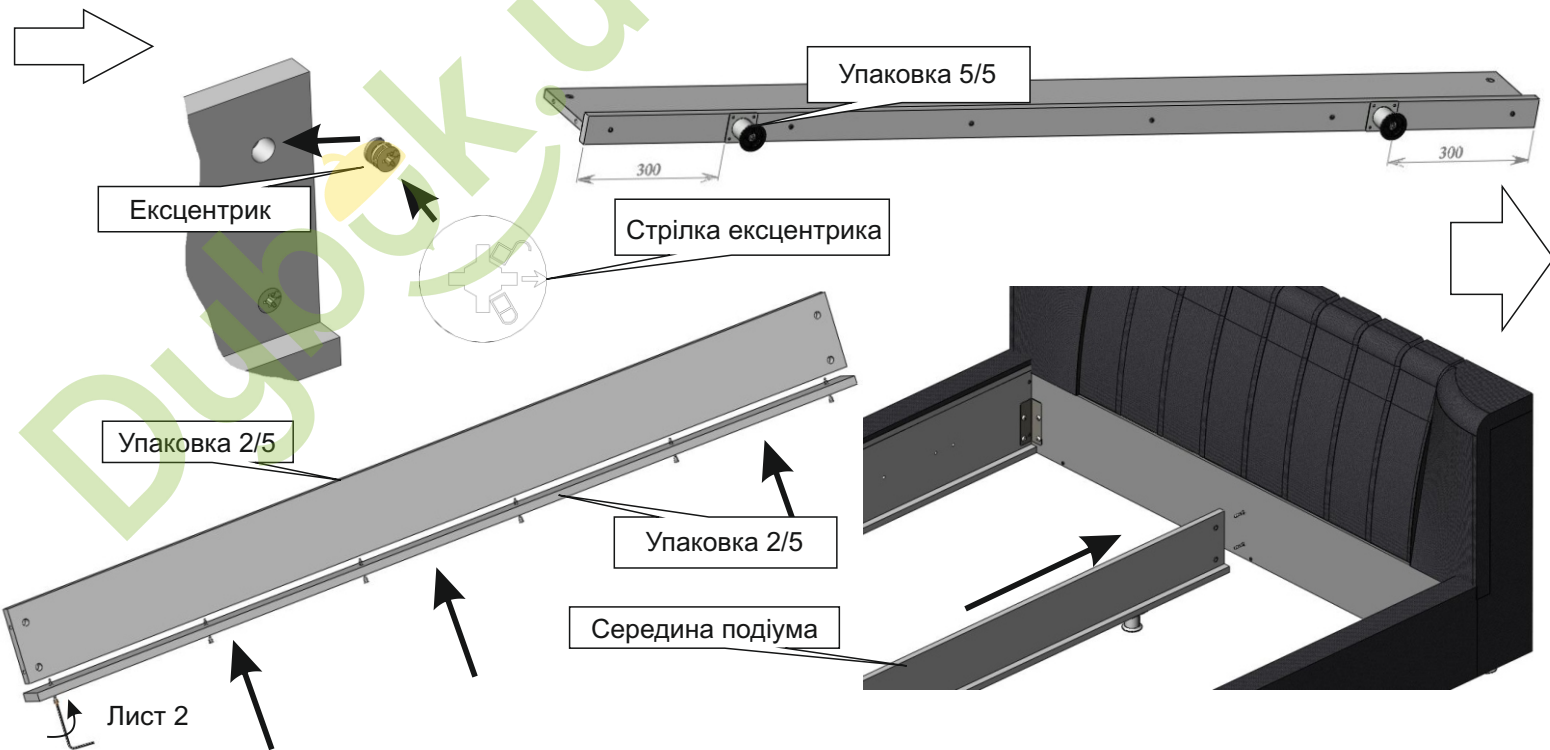

9. Прикручуємо штки ексцентриків (упаковка 5/5) до фасаду подіума (упаковка 2/5) та закриваємо конфірмат над ексцентриками пластиковою заглушкою (упаковка 5/5), так як цей конфірмат буде замінним після зборки ліжка;
10. Прикладаємо фасад так, щоб штки ексцентриків увійшли в отвори середини подіума;
11. Кріпимо фасад до боковин з допомогою раніше приготованих кутників та гвинтів М6х40;

12. Закріплюємо шток есцентика в ексцентрику, повернувши останній за годинниковою стрілкою, як вказано на схемі;
13. Обережно припіднімаємо каркас ліжка за фасад і прикручуємо ніжки боковин 4 саморізами 3,5х30 (упаковка 5/5);
14. Ліжко ставимо в нормальне положення;

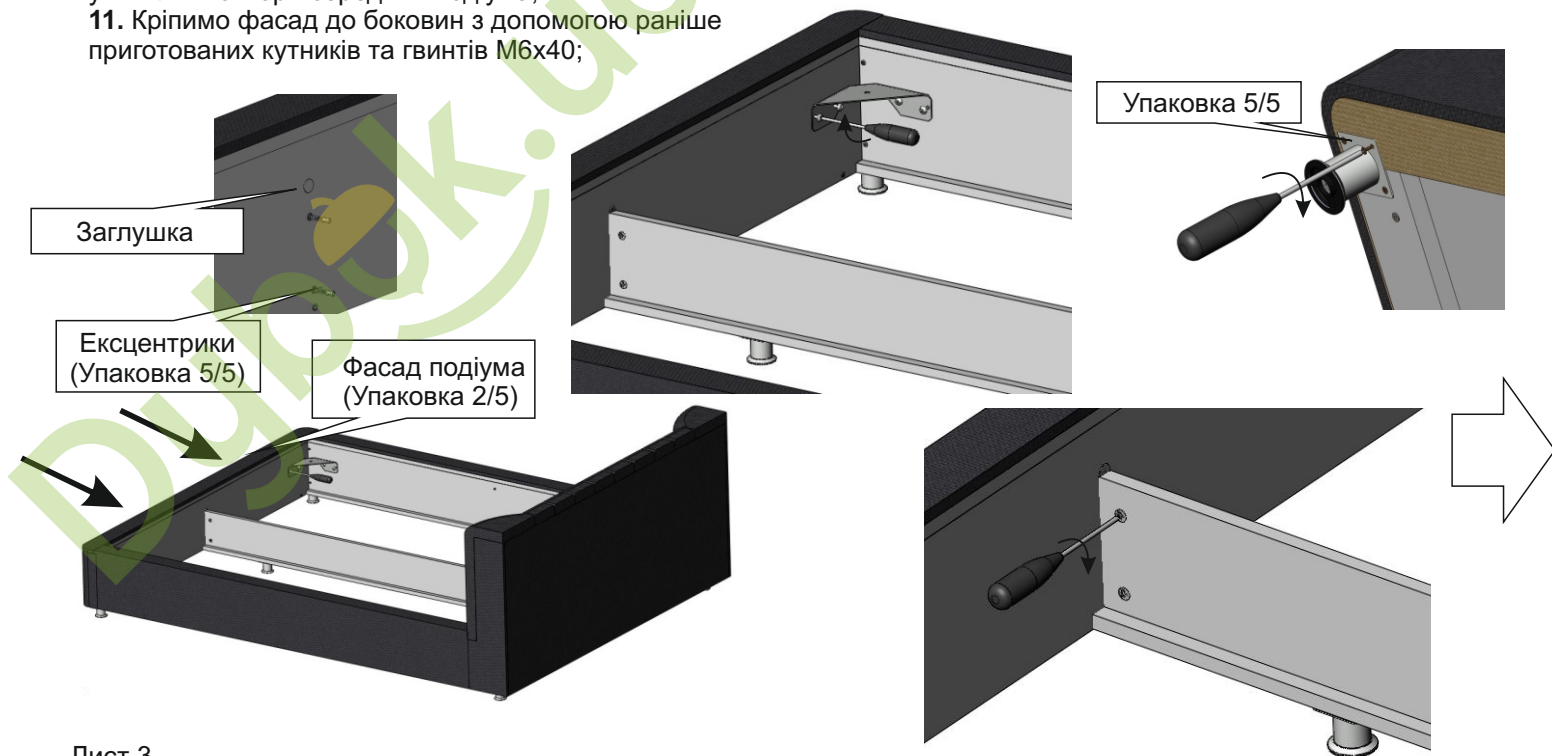

embawood

15. Сітку з ламелями (упаковка 4/5) кладемо на підлогу фіксаторами донизу;

16. Прикручуємо підйомні механізми з допомогою гвинтів М6х60, гайок та шайб (упаковка 5/5);

17. Прикручуємо газові амортизатори болтами М8х20 (упаковка 5/5);



18. Кріпимо сітку з ламелями до ящика для білизни з допомогою гвинтів М6х40, вклавши хромовані шайби між боковинами подіума та підйомним механізмом (цей пункт бажано виконувати удвох);



19. Беремо МДФ плиту (упаковка 3/5), опускаємо її на виступи боковини та середини подіума, починаючи з середини, як вказано на схемі а;
20. Поклавши плиту, засуваємо її до упора внапрямку спинки (по схемі б);
21. Кладемо наступну плиту на виступи спереду під опорні кутники (схема в);
22. Пункти 19-21 повторюємо для іншої сторони ліжка;

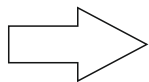

а.

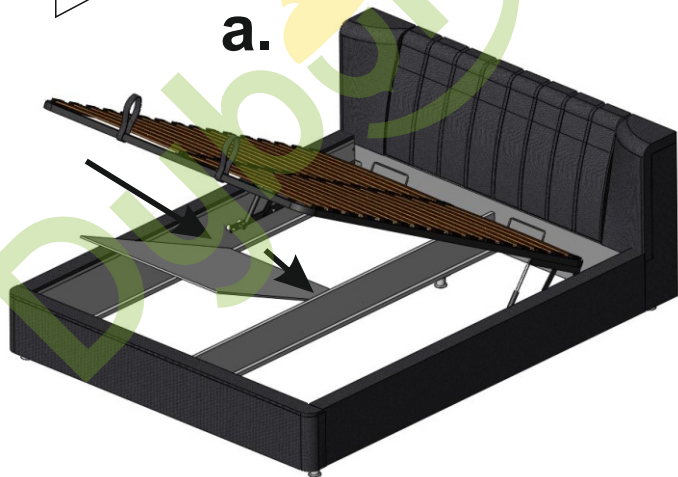

б.

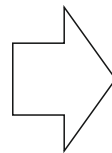
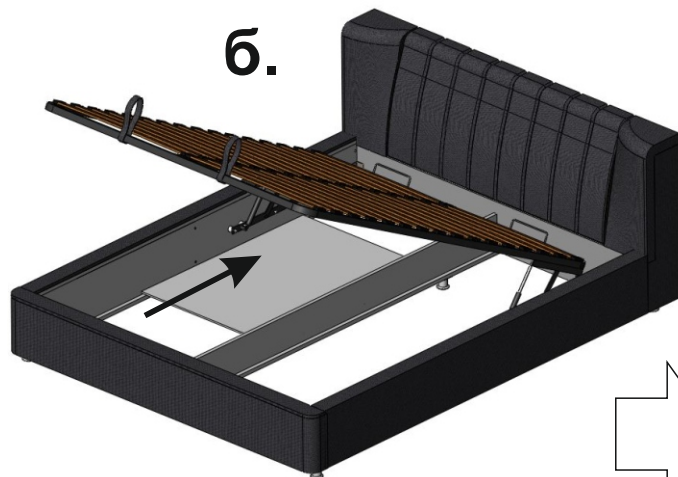

в.

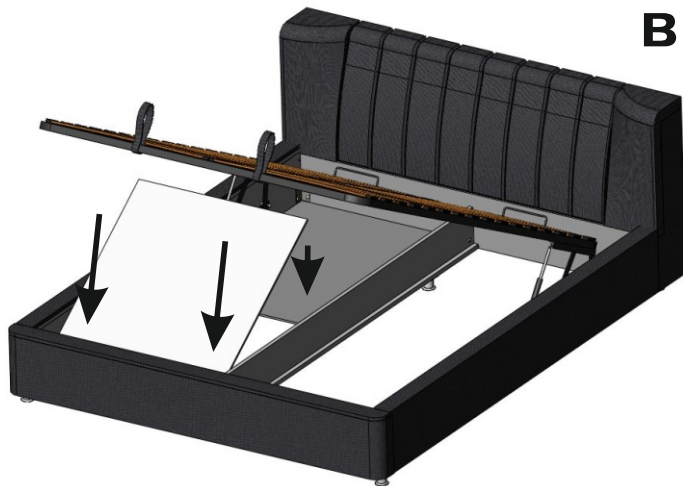

embawood

23. Вирізаємо з войлокової прокладки квадратики: 50x50мм - 2 шт. та 18x50мм - 1 шт. та приклеюємо їх на поверхні дотику сітки з ламелями до опорних кунтиків та середини подіума, як на схемі;
24. Кріпимо пластикові заглушки на всі видимі конфірмати та ексцентрики (упаковка 5/5);
25. Опускаємо сітку з ламелями;
26. Модель готова до експлуатації.

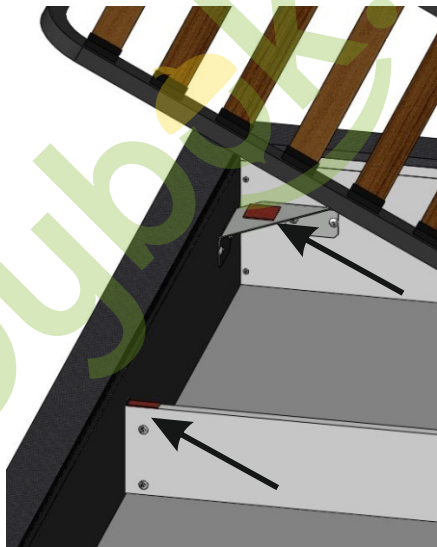

При потребі, якщо при підніманні сітки з матрасом дно припіднімається:

1. Кріпимо пластикові кутники (упаковка 5/5) до внутрішніх поверхонь боковин та середини подіума з допомогою саморізів 3,5x16 мм (упаковка 5/5). Кутники розміщуємо як на схемі.

