

ПРИНЦИПЫ ЭКСПЛУАТАЦИИ И УХОДА ЗА МЕБЕЛЬЮ



1. Мебель при установке выровнять по горизонтали.
2. Внимание: перемещение мебели волоком грозит нанесением дефектов. Во время переноса, мебель следует брать за вертикальные элементы: бока, ножки т.д. Запрещается брать за горизонтальные элементы мебели: панели, полки и т.д.
3. Мебель следует использовать в сухих помещениях, защищенных от воздействий неблагоприятных атмосферных условий.
4. Не следует чрезмерно перегружать мебель, так как это может привести к деформации.
5. Поверхность мебели следует протирать влажной тряпкой или бумажным полотенцем, для чистки использовать только средства, предназначенные для ухода за мебелью.
6. На мебельных фасадах МДФ защитную пленку снимать ПОСЛЕ МОНТАЖА И УСТАНОВКИ МЕБЕЛИ.
7. Избегать попадания прямых солнечных лучей на фасадную часть мебели.
8. При эксплуатации встроенных и других бытовых приборов избегать нагревания элементов мебели больше 45 С.

Не использовать чистящих химических средств!

ИНФОРМАЦИЯ!

Уважаемый пользователь, в случае предъявления рекламаций, просьба письменно указать недостаток изделия с приложением ярлыка с упаковки поврежденной детали. Претензии к качеству продукции подаются на протяжении гарантийного срока (ГОСТ 16371-93).

Все замечания и жалобы следует предъявлять по месту приобретения мебели!



ООО "УКРЮГ"

ООО "УКРЮГ", 09170, Украина, Киевская обл., Белоцерковский р-н, с. Шаровка, ул. Мира, 1а, тел./факс: +38(0456) 32-00-81, 32-00-82

ТОВ «УКРЮГ», 09170, Україна, Київська обл., Білоцерківський р-н, с. Шарівка, вул. Миру, 1а. Тел./факс: +38(0456) 32-00-81, 32-00-82

Мебель для хранения (корпусная)

Торговое наименование изделия

Набор корпусной мебели 926 "Виктор" в составе:

Шкаф для одежды Ш-1328

Шкаф для белья Ш-1329

Секции мебельные № 1, № 2, № 3, № 4, № 5, № 6, № 7, № 8, № 9.

Дата изготовления 06 АЮТ. 2012

ГОСТ 16371-93

Штамп ОТК

Дата продажи



Гарантия 24 месяца со дня продажи
Гарантія 24 місяці з дня продажу



ООО "УКРЮГ"

ООО "УКРЮГ", 09170, Украина, Киевская обл., Белоцерковский р-н, с. Шаровка, ул. Мира, 1а, тел./факс: +38(0456) 32-00-81, 32-00-82

ТОВ «УКРЮГ», 09170, Україна, Київська обл., Білоцерківський р-н, с. Шарівка, вул. Миру, 1а. Тел./факс: +38(0456) 32-00-81, 32-00-82

Мебель для хранения (корпусная)

Торговое наименование изделия

Набор корпусной мебели 926 "Виктор" в составе:

Секция мебельная № 6

Дата изготовления 06 АЮТ. 2012

ГОСТ 16371-93

Штамп ОТК

Дата продажи



Гарантия 24 месяца со дня продажи
Гарантія 24 місяці з дня продажу

ООО "УКРЮГ", 09170, Украина, Киевская обл., Белоцерковский р-н, с. Шаровка, ул. Мира, 1а, тел./факс: +38(0456) 32-00-81, 32-00-82

Набор корпусной мебели 926

"ВИКТОР"

Секция мебельная № 6
инструкция по сборке

Длина/Глубина/Высота

0,80/0,49/0,53

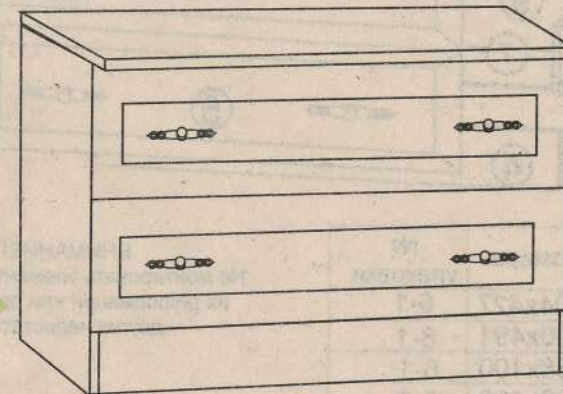

ВНИМАНИЕ! СБОРКА МЕБЕЛИ ДОЛЖНА ОСУЩЕСТВЛЯТЬСЯ КВАЛИФИЦИРОВАННЫМ СПЕЦИАЛИСТОМ. ПРЕТЕНЗИИ К РЕКЛАМАЦИИ ПОСЛЕ НЕКВАЛИФИЦИРОВАННОЙ СБОРКИ МЕБЕДИ НЕ ПРИНИМАЮТСЯ. ПРОИЗВОДИТЕЛЬ ОСТАВЛЯЕТ ЗА СОБОЙ ПРАВО НА КОНСТРУКТИВНЫЕ ИЗМЕНЕНИЯ.

28 шт

Шуруп 3x20 мм

20 шт

Шуруп 3,5 x14 мм

1 шт

Ключ

4 шт

Ножка

40 шт

Шкант Ф8x30 мм

50 шт

Гвоздь

4 шт

Винт М4x28 мм

Ниже представлены символы и количество фурнитуры, которые будут необходимы при сборке. Фурнитура упакована в коробке "Фурнитура".

4 шт

Конфирмат Ф6,4x50 мм

4 шт

ручка

4 шт

Подкладки под винт

4 шт

Заглушка

1 шт

Клей

2 К-т

Направляющая 400 мм

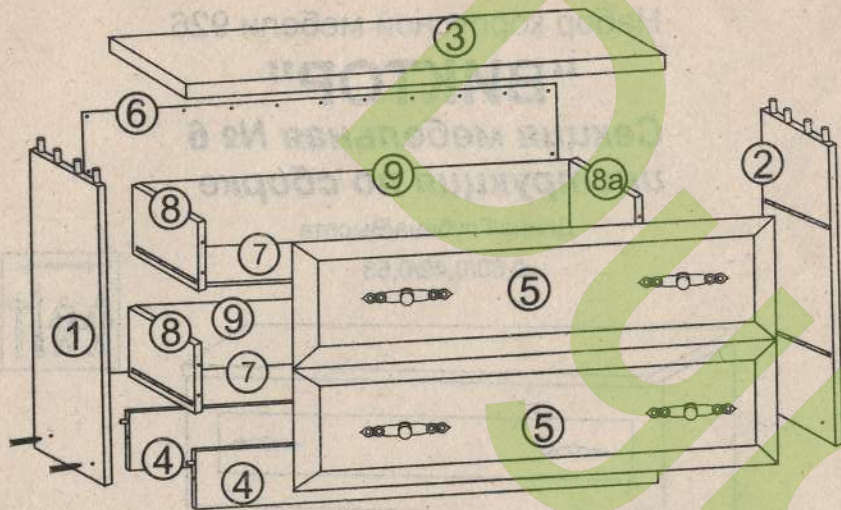

Символ элемента	Размеры	№ упаковки
1,2	504x427	6-1
3	800x491	6-1
4,4	768x100	6-1
5,5	796x198	6-2
6	425x796	6-1
7,7	740x396	6-1
8,8a,8.8a	400x130	6-1
9,9,9,9	712x130	6-1

ВНИМАНИЕ!
Не монтировать элементы в случае их деформации или при наличии других недостатков.



рис. 1



рис. 2

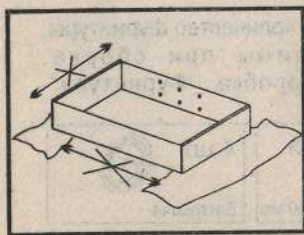

рис. 3

Сборку элементов мебели необходимо производить на мягкой и чистой поверхности (например, полотенце, одеяло), см. рис. 1. В отверстия диам. 8 мм, находящиеся по краям элементов, вбить шканты, см. рис. 2. (сквозные отверстия на стержне стяжки оставить свободными. Внимание: если Вы обнаружите, что какой-либо из шкантов выступает из отверстия на длину более 10 мм, его следует добить, заменить либо укоротить, поскольку при сборке он может повредить деталь.
Замечание: перед тем, как прибить заднюю стенку 9оргалит), необходимо выставить равенство диагоналей А и В (рис. 3)

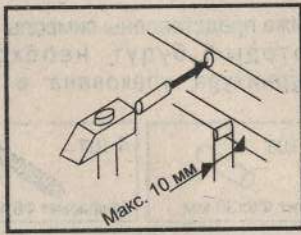
СХЕМА СБОРКИ ШУХЛЯДЫ

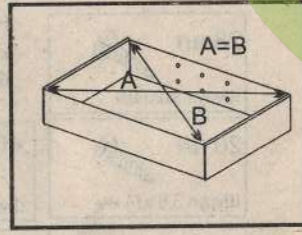

рис. 2



рис. 3

рис. 1

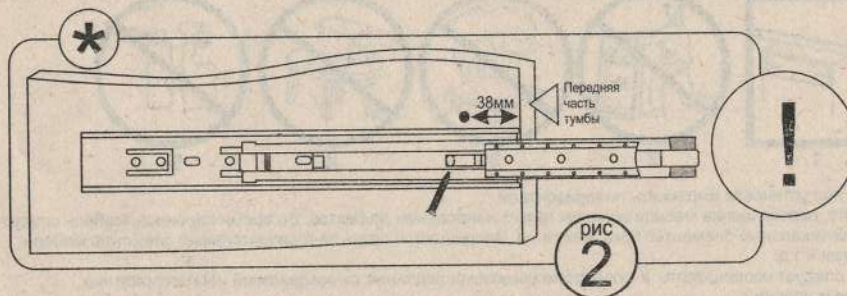
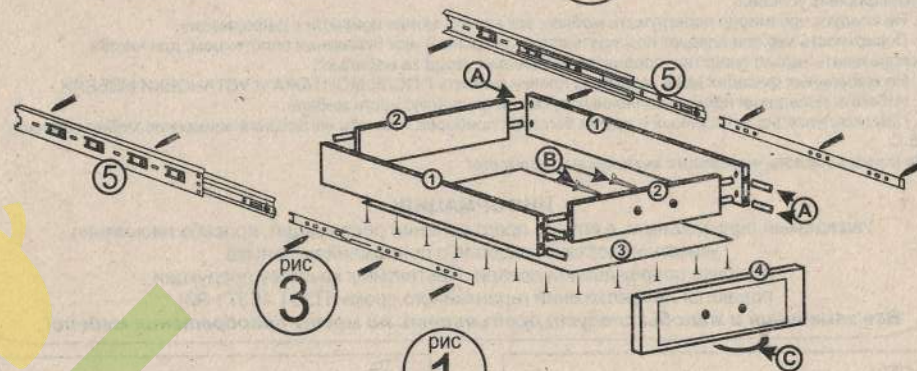
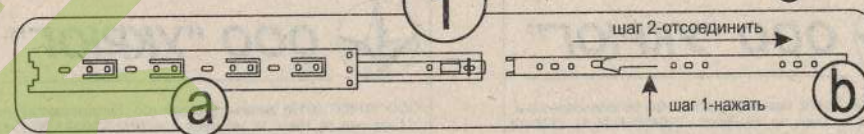

- 1) Собрать каркас шухляды (соединить между собой шкантами (А) детали (1) и (2)).
 - 2) Проверить диагональ (диагонали каркаса должны быть равны друг к другу). Прибить снизу (с неклееной торцовочной ленты стороны) ДВП (3) гвоздями.
 - 3) Разобрать направляющие (5) на две части (а) и (б). Для разъединения направляющих используйте рычаг на части (6), смотрите рис. 1.
 - 4) Прикрепить с помощью саморезов части (а) металлических направляющих к бокам тумбы, смотрите рис. (2).
 - 5) Прикрепить с помощью саморезов части (б) металлических направляющих к бокам шухляды, смотрите рис. (3).
 - 6) Соединить фасад шухляды (4) шкантами (А) с каркасом шухляды.
 7. Через готовые отверстия в фасаде шухляды досверлить отверстия $\varnothing 5$ мм.
 8. Прикрутить ручку С винтом В.
 - 9) Установить шухляду в тумбу.
- * До сборки тумбы прикрутить с помощью саморезов ответную часть направляющей к бокам тумбы, смотрите рисунок (1).