



**ООО "УКРЮГ"**

ООО "УКРЮГ", 09170, Украина, Киевская обл., Белоцерковский р-н, с. Шкаровка, ул. Мира, 1а, тел./факс: +38(0456) 32-00-81, 32-00-82

ТОВ «УКРЮГ», 09170, Україна, Київська обл., Білоцерківський р-н, с. Шкарівка, вул. Миру, 1а. Тел./факс: +38(0456) 32-00-81, 32-00-82

**Мебель для хранения (корпусная)**

Торговое наименование изделия

Серия гарнитуров мебели для спальни 03: гарнитур 249  
"Экстаза" в составе:  
Шкаф для одежды и белья Ш-1307  
Стол туалетный СТ-111  
Комод ТКБ-133  
Тумбы прикроватные ТБ-271  
Кровать двойная КТ-497

28 верес. 2012

Дата изготовления.....

ГОСТ 16371-93.....

Штамп ОТК.....



Дата продажи.....

Гарантия 24 месяца со дня продажи  
Гарантия 24 місяці з дня продажу



**ООО "УКРЮГ"**

ООО "УКРЮГ", 09170, Украина, Киевская обл., Белоцерковский р-н, с. Шкаровка, ул. Мира, 1а, тел./факс: +38(0456) 32-00-81, 32-00-82

ТОВ «УКРЮГ», 09170, Україна, Київська обл., Білоцерківський р-н, с. Шкарівка, вул. Миру, 1а. Тел./факс: +38(0456) 32-00-81, 32-00-82

**Мебель для хранения (корпусная)**

Торговое наименование изделия

Серия гарнитуров мебели для спальни 03: гарнитур 249  
"Экстаза" в составе:  
Шкаф для одежды и белья Ш-1307

28 верес. 2012

Дата изготовления.....

ГОСТ 16371-93.....

Штамп ОТК.....



Дата продажи.....

Гарантия 24 месяца со дня продажи  
Гарантия 24 місяці з дня продажу



**ООО "УКРЮГ"**

ООО "УКРЮГ", 09170, Украина, Киевская обл., Белоцерковский р-н, с. Шкаровка, ул. Мира, 1а, тел./факс: +38(0456) 32-00-81, 32-00-82

ТОВ «УКРЮГ», 09170, Україна, Київська обл., Білоцерківський р-н, с. Шкарівка, вул. Миру, 1а. Тел./факс: +38(0456) 32-00-81, 32-00-82

**Мебель для хранения (корпусная)**

Торговое наименование изделия

Серия гарнитуров мебели для спальни 03: гарнитур 249  
"Экстаза" в составе:  
Стол туалетный СТ-111  
Комод ТКБ-133

28 верес. 2012

Дата изготовления.....

ГОСТ 16371-93.....

Штамп ОТК.....



Дата продажи.....

Гарантия 24 месяца со дня продажи  
Гарантия 24 місяці з дня продажу



**ООО "УКРЮГ"**

ООО "УКРЮГ", 09170, Украина, Киевская обл., Белоцерковский р-н, с. Шкаровка, ул. Мира, 1а, тел./факс: +38(0456) 32-00-81, 32-00-82

ТОВ «УКРЮГ», 09170, Україна, Київська обл., Білоцерківський р-н, с. Шкарівка, вул. Миру, 1а. Тел./факс: +38(0456) 32-00-81, 32-00-82

**Мебель для хранения (корпусная)**

Торговое наименование изделия

Серия гарнитуров мебели для спальни 03: гарнитур 249  
"Экстаза" в составе:  
Тумбы прикроватные ТБ-271  
Кровать двойная КТ-497

28 верес. 2012

Дата изготовления.....

ГОСТ 16371-93.....

Штамп ОТК.....



Дата продажи.....

Гарантия 24 месяца со дня продажи  
Гарантия 24 місяці з дня продажу

ООО "УКРЮГ", 09170, Украина, Киевская обл., Белоцерковский р-н, с. Шкаровка, ул. Мира, 1а, тел./факс: +38(0456) 32-00-81, 32-00-82

**ГАРНИТУР МЕБЕЛИ ДЛЯ СПАЛЬНИ 249**

**"ЭКСТАЗА"**

**Инструкция по сборке**

Для сборки необходимо:

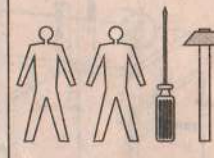

Габаритные размеры (шир./выс./гп.):  
шкаф: 1,80 / 2,08 / 0,52  
кровать: 1,80 / 0,70 / 2,03  
комод: 0,82 / 0,75 / 0,39  
тумба прикроватная: 0,37 / 0,39 / 0,39  
туалетный стол: 1,12 / 1,35 / 0,41



**ВНИМАНИЕ!** СБОРКА МЕБЕЛИ ДОЛЖНА ОСУЩЕСТВЛЯТЬСЯ КВАЛИФИЦИРОВАННЫМ СПЕЦИАЛИСТОМ. ПРЕТЕНЗИИ К РЕКЛАМАЦИИ ПОСЛЕ НЕКВАЛИФИЦИРОВАННОЙ СБОРКИ МЕБЕЛИ НЕ ПРИНИМАЮТСЯ. ПРОИЗВОДИТЕЛЬ ОСТАВЛЯЕТ ЗА СОБОЙ ПРАВО НА КОНСТРУКТИВНЫЕ ИЗМЕНЕНИЯ.

**ПРИНЦИПЫ ЭКСПЛУАТАЦИИ И УХОДА ЗА МЕБЕЛЬЮ**

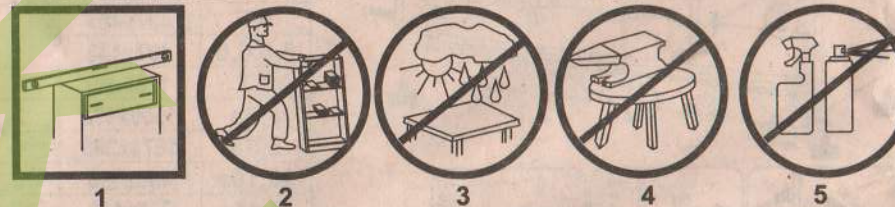

1. Мебель при установке выровнять по горизонтали.
2. Внимание: перемещение мебели волоком грозит нанесением дефектов. Во время переноса, мебель следует брать за вертикальные элементы: бока, ножки т.д. Запрещается брать за горизонтальные элементы мебели: панели, полки и т.д.
3. Мебель следует использовать в сухих помещениях, защищенных от воздействий неблагоприятных атмосферных условий.
4. Не следует чрезмерно перегружать мебель, так как это может привести к деформации.
5. Поверхность мебели следует протирать влажной тряпкой или бумажным полотенцем, для чистки использовать только средства, предназначенные для ухода за мебелью..
6. На мебельных фасадах МДФ защитную пленку снимать ПОСЛЕ МОНТАЖА И УСТАНОВКИ МЕБЕЛИ.
7. Избегать попадания прямых солнечных лучей на фасадную часть мебели.
8. При эксплуатации встроенных и других бытовых приборов избегать нагревания элементов мебели больше 45 С.

**Не использовать чистящих химических средств!**

## Комод ТКБ-133

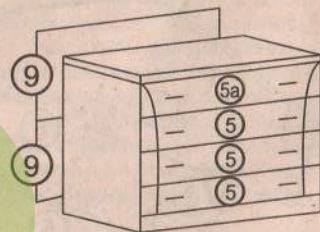
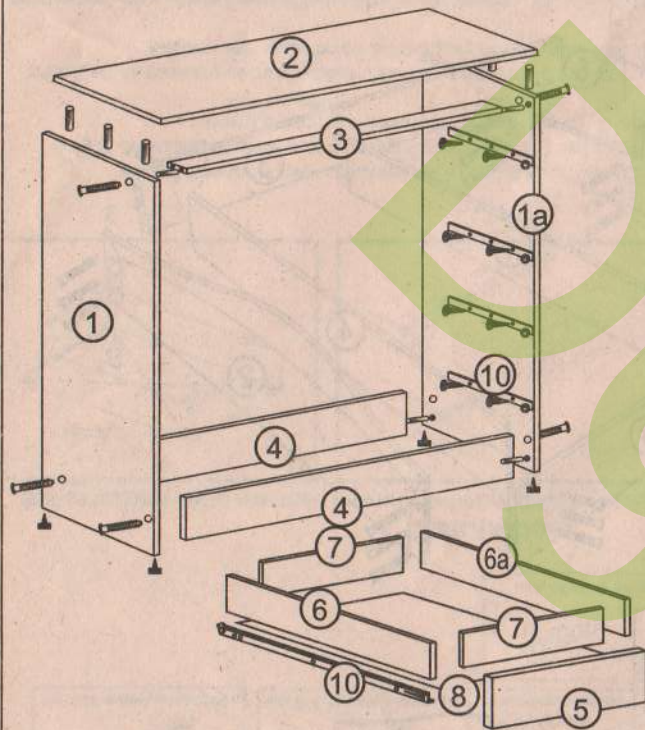

Номер элемента	Размеры	№ упак
1,1a	735x351	6
2	820x386	5
3	768x72	7
4,4a	768x72	7
5,5,5a	796x162	5
6,6a	300x100	6
7,7a	712x100	6
8	296x740	6
9,9	346x796	7
10	направл.	-

## Тумба прикроватная ТБ-271

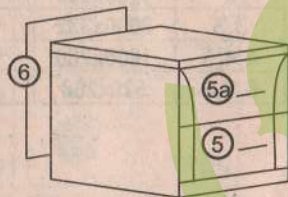
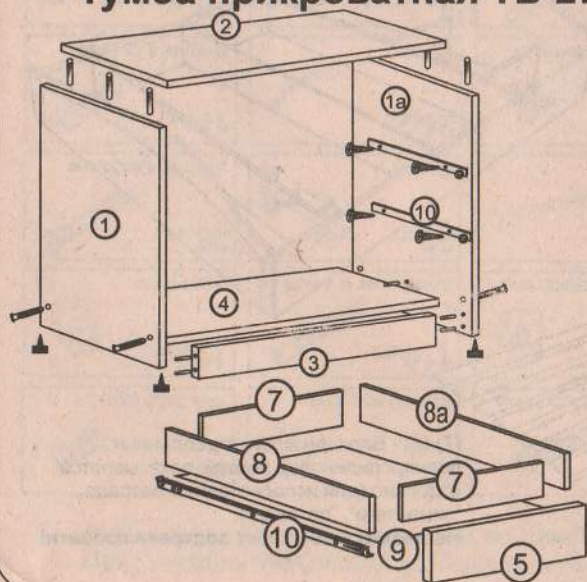

Номер элемента	Размеры	№ упак
1,1a	372x351	6
2	386x370	5
3	318x72	6
4,4	318x351	6
5,5a	346x146	5
6	315x346	6
7,7a	262x100	6
8,8a	300x100	6
9	296x290	6
10	направл.	-

## СХЕМА СБОРКИ ШУХЛЯДЫ

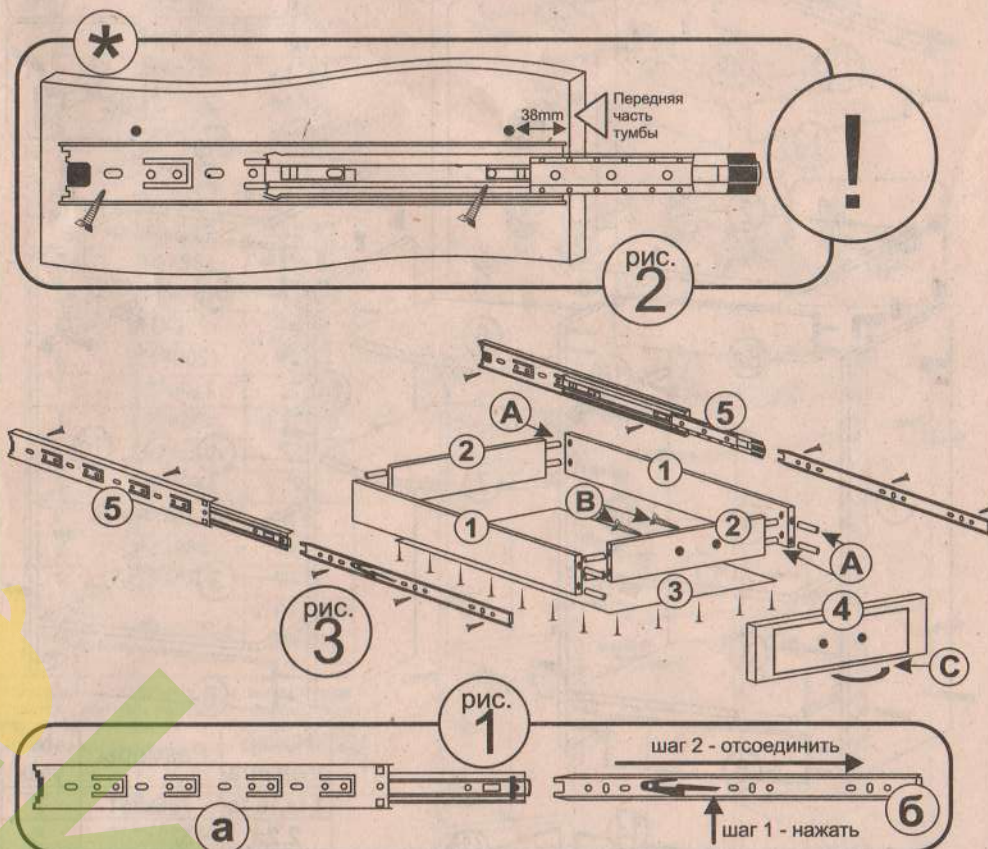

- Собрать каркас шухляды (соединить между собой шкантами (А) детали (1) и (2))
  - Проверить диагональ (диагонали каркаса должны быть равны друг другу). Прибить снизу (с неклееной стороны) ДВП (3) гвоздями.
  - Разобрать направляющие (5) на две части (а) и (б). Для разъединения направляющих используйте рычаг на части (б), смотрите рис. (1).
  - Прикрепить с помощью саморезов части (а) металлических направляющих к бокам тумбы, смотрите рис. (2).
  - Прикрепить с помощью саморезов части (б) металлических направляющих к бокам шухляды, смотрите рис. (3).
  - Соединить фасад шухляды (4) шкантами (А) с каркасом шухляды.
  - Через готовые отверстия в фасаде шухляды досверлить отверстия  $\Phi$  5 мм.
  - Прикрутить ручку (С) винтом (В).
  - Установить шухляду в тумбу.
- \* До сборки тумбы прикрутить с помощью саморезов ответную часть направляющей к бокам тумбы, смотрите рисунок (!)

## Стол туалетный СТ-111

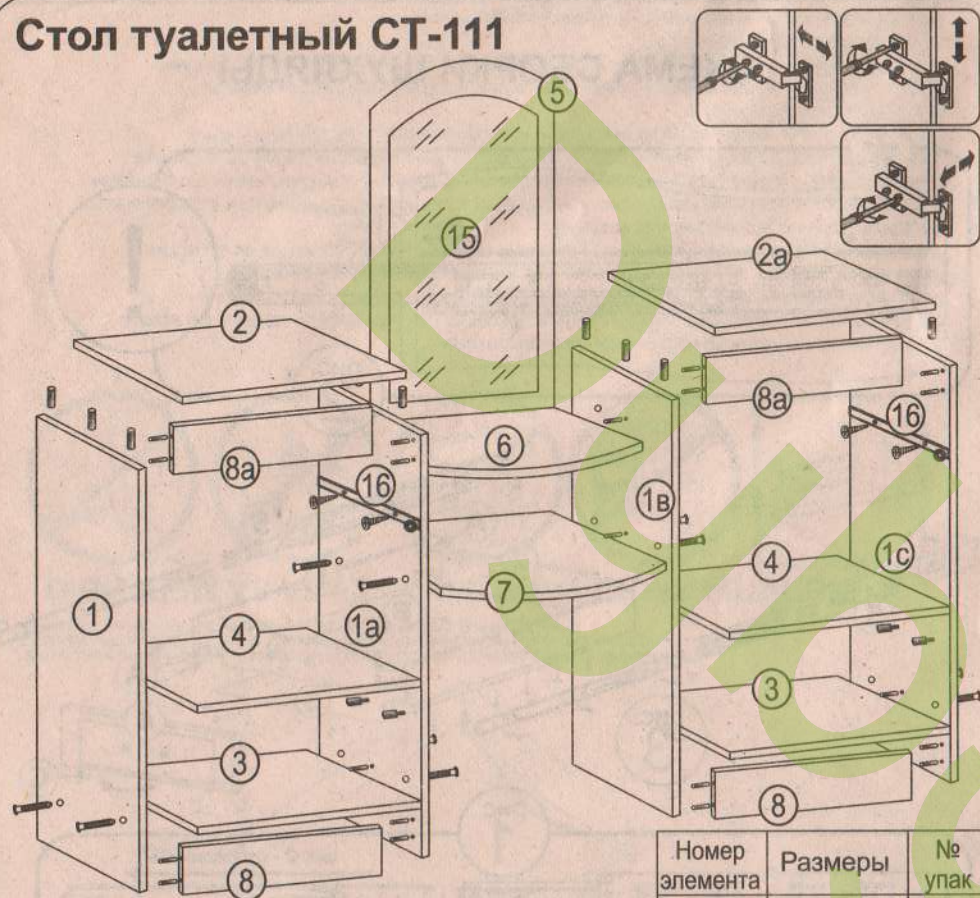

Номер элемента	Размеры	№ упак
1,1a,1b,1c	786x351	7
2,2a	320x386	5
3,3	268x351	7
4,4	268x351	7
5	496x850	3
6	496x200	3
7	496x400	3
8,8,8a,8a	268x72	7
9,9a	546x296	5
10,10	296x100	5
11,11	730x296	7
12	240x296	7
13,13a	300x72	7
14,14	212x72	7
15	зеркало	-
16	направл.	-

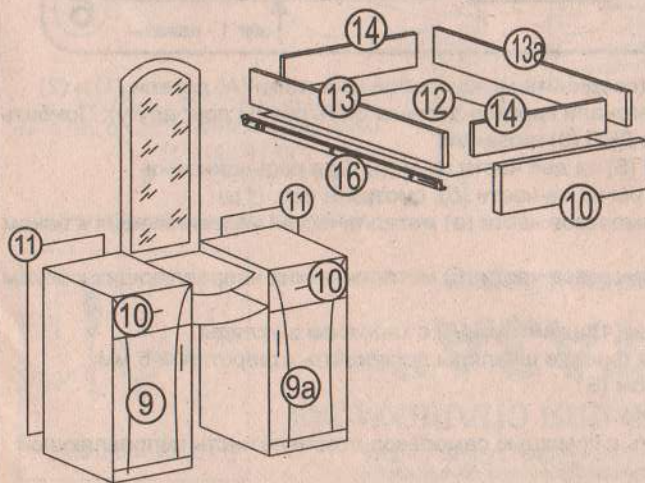

## Кровать двойная КТ-497

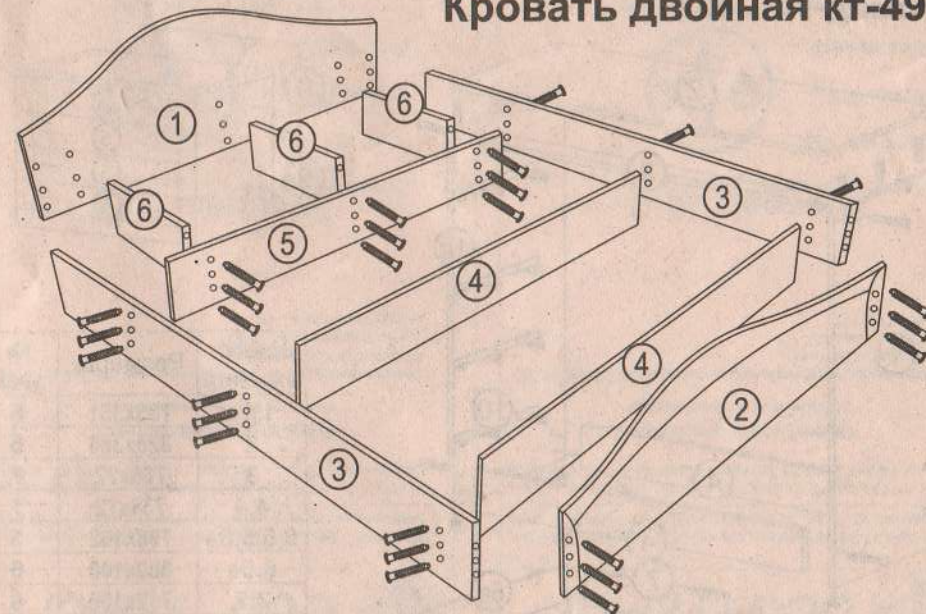

Номер элемента	Размеры	№ упак
1	1800x700	8
2	1700x600	8
3,3	2000x332	9
4,4,5	1600x268	9
6,6,6	529x268	9

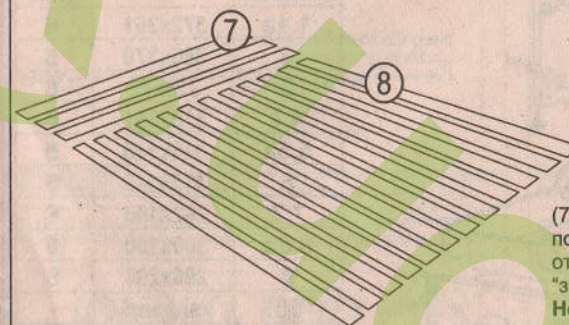
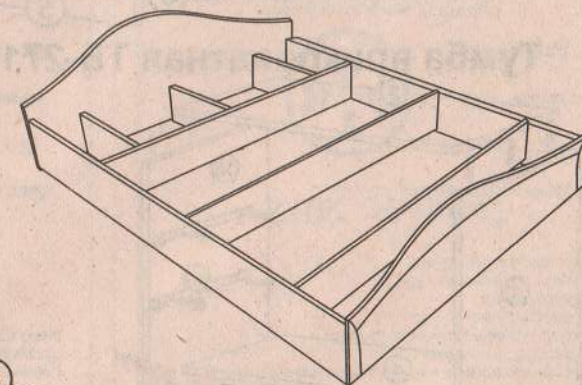

(7),(8) - Блок ламелей, скрепленных полипропиленовой лентой, заказывается отдельно (для использования матраса "зима-лето", "ортопед").  
**Не входит в комплект поставки кровати!**

# Шкаф для одежды и белья Ш-1306

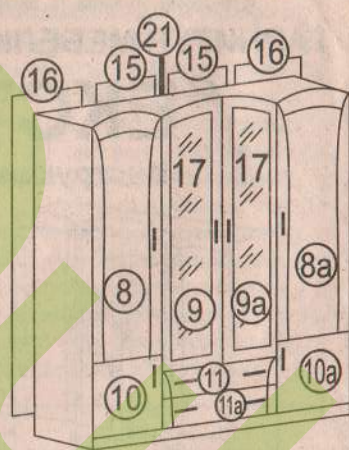
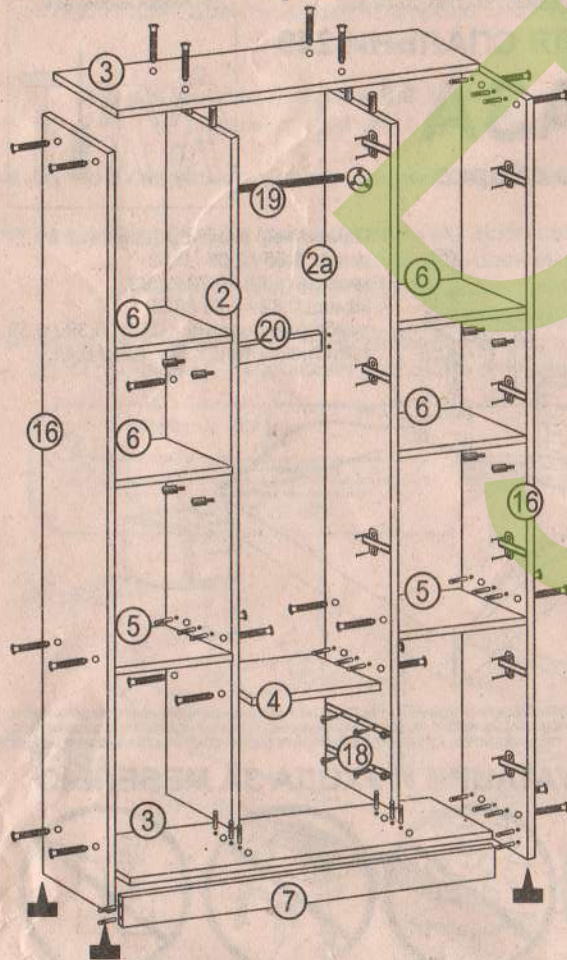

**!!! ВНИМАНИЕ !!!**  
 Монтаж задних стенок (оргалита) производить СВЕРХУ ВНИЗ, т.е. совмещая верхнюю кромку оргалита с верхней крышкой изделия, и только после этого фиксировать гвоздями.

Номер элемента	Размеры	№ упак
1,1а	2010x497	1
2,2а	1896x497	2
3,3	1766x497	2
4	768x497	1
5,5	497x483	1
6,6,6,6	497x483	1
7,7	1766x80	1
8,8а	1500x496	3
9,9а	1673x396	4
10,10а	496x496	3
11,11а	796x162	5
12,12а	400x100	1
13,13	712x100	1
14	740x396	1
15,15	1930x396	1
16,16	1930x510	1
17,17	зеркало	-
18	направл.	-
19	штанга	7
20	768x80	1
21	соед.орг.	1

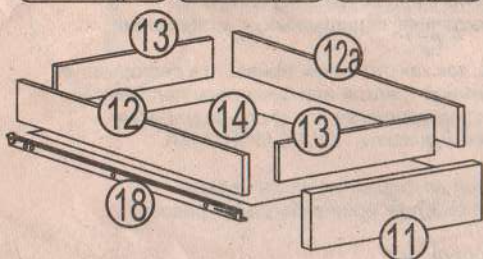

Ниже представлены символы и количество фурнитуры, которые будут необходимы при сборке. Фурнитура упакована в коробке "Фурнитура".

152шт. Саморез Ф 3,5x14 мм	52шт. Шайбы под винт	40шт. Ф 6,3x13 мм
270шт. Шкант Ф 8x30 мм	20шт. Стеклодержатель	110шт. Конфирмат Ф 6,4x50 мм
1шт. Ключ	400шт. Гвоздь	110шт. Заглушка
50шт. Ножка	20шт. Петля	36шт. Винт М 4,0x35 мм
24шт. Полкодержатель	40шт. Саморез Ф 4x14 мм	26шт. Ручка
1шт. Клей	1шт. Штанга 2шт. Штангодержатель	16шт. Винт М 4,0x19 мм
	132шт. Саморез Ф 3x20 мм	2комплекта Направляющая 400 мм
		10компл-ов Направляющая 300 мм

## ВНИМАНИЕ!

Не монтировать элементы в случае их деформации или при наличии других недостатков.



рис. 1



рис. 2

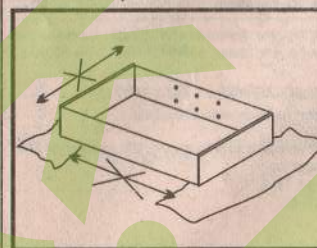

рис. 3

Сборку элементов мебели необходимо производить на мягкой и чистой поверхности (например, полотенце, одеяло), см. рис. 1. В отверстия диам. 8 мм, находящиеся по краям элементов, вбить шканты, см. рис. 2. (сквозные отверстия на стержне стяжки оставить свободными).

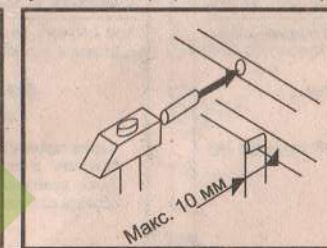
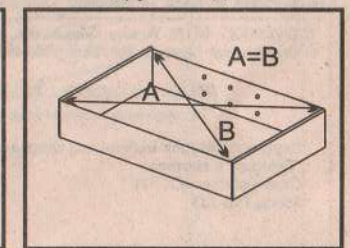
**Внимание:** если Вы обнаружите, что какой-либо из шкантов выступает из отверстия на длину более 10 мм, его следует добить, заменить либо укоротить, поскольку при сборке он может повредить деталь.

**Замечание:** перед тем, как прибить заднюю стенку (оргалит), необходимо выставить равенство диагоналей А и В, см. рис. 3.