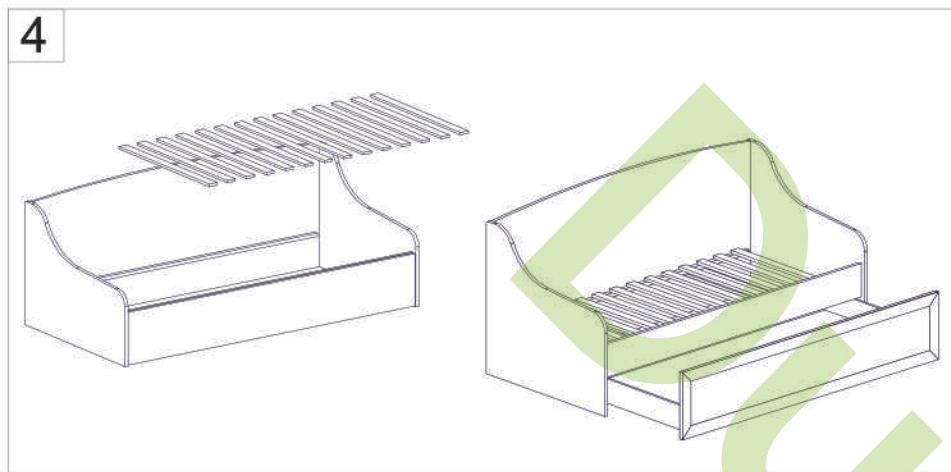

система «Дісней»

Тапчан

система «Дісней»

Тапчан

UA
Послідовність монтажу.

1. Вибрати з пачок потрібні елементи (розміри та номерация елементів розміщені в специфікації та на кресленні).
2. Зкласти сегмент відповідно до схеми збирання.

- У випадку браку або пошкодження будь-якого елемента потрібно, зазначити його на інструкції монтажу та відіслати до пункту купівлі.

- Поверхню меблів потрібно чистити вологою тканиною або паперовим рушником.

RUS
Последовательность монтажа.

1. Отобрать из пачек нужные элементы (размеры и номерация элементов указаны в спецификации и на чертеже).
2. Сложить сегменты в соответствии схеме сборки.

- В случае брака или повреждения каких-либо элементов, обозначте его на схеме монтажа и отослать в пункт покупки.

- Поверхность мебели нужно чистить влажной тканью или бумажным полотенцем.

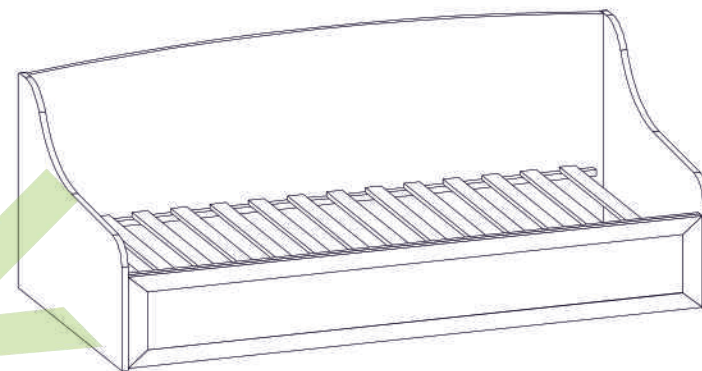
Розміри/Размеры:

Ширина/Ширина - 2060

Глибина/Глубина - 990

Висота/Высота - 930

UA
УВАГА!

Вироби повинні зберігатися згідно ГОСТ 16371-93 при температурі не нижче +2 °C і при вологості - від 45% до 70%. Гарантійний термін експлуатації в громадських приміщеннях - 18 місяців, в побутових - 24 місяці.

Не рекомендується ставити меблі поблизу опалюючих пристроїв.









Чистку меблів проводити сухою м'якою тканиною.

RUS
ВНИМАНИЕ!

Изделия должны храниться по ГОСТ 16371-93 при температуре не ниже +2 °C и при влажности - от 45% до 70%. Гарантийный срок эксплуатации в общественных помещениях - 18 месяцев, в бытовых - 24 месяца.

Не рекомендуется ставить мебель вблизи отопительных приборов.

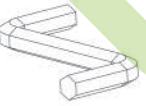
Чистку производить сухой мягкой тканью.

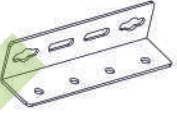
Конфірмат Конфирмат	Ручка Ручка	Заслінка Заглушка	Саморіз Саморез	Саморіз для ручки Саморез для ручки
				
Ексцентрик Эксцентрик	Дюбель ексцентрика Дюбель эксцентрика	Ключ для конфірмата Ключ для конфирмата	Направляючі шарикові Направляющие шариковые	Кутник Угольник
				

1 ламель	55	894	14 шт.
2 планка накладна	24	1928	1 шт.
3 планка накладна	24	1928	1 шт.
4 брус	40	906	3 шт.
5 планка	1934	884	1 шт.
7 планка стяжна	140	904	2 шт.
8 планка шухл.	96	874	3 шт.
9 боковина шухл.	140	906	1 шт.
10 боковина шухл.	140	906	1 шт.
11 задня стінка шухл.	140	1924	1 шт.
12 фальш-панель шухл.	140	1924	1 шт.
13 боковина	883	989	1 шт.
14 панель задня	940	1998	1 шт.
15 панель передня	195	1998	1 шт.
16 боковина	883	989	1 шт.
21 фасад шухл.	392	1992	1 шт.

