

МЕБЕЛ
service
UKRAINE

ТзОВ "Мебель-Сервіс"
80200, м.Радехів, Львівська обл.,
вул.Витківська, 44, УКРАЇНА
ООО "Мебель-Сервис"
80200, г.Радехов, Львовская обл.,
ул.Вытківська, 44, УКРАИНА

Меблі для спальні
«Токіо»
Ліжко ламель 160

Мебель для спальні
«Токіо»
Кровать ламели 160

UA

Послідовність монтажу.

1. Вибрати з пачок потрібні елементи (розміри та номерация елементів розміщені в специфікації та на кресленні).
2. В отвори діаметром 8 мм на торцях та боковинах вбити дерев'яні кілки, попередньо змазавши їх клеєм.
Увага!
Якщо виявиться, що який не будь з кілків виступає з отвору на довжину, більшу, ніж 10 мм, то належить його добити, замінити або вкоротити, тому що це може привести до ушкодження боковин під час збирання меблів.
Такі випадки не підлягають рекламации!
3. В нижні торці боковин вбити пластмасові ніжки.
4. Зкласти сегмент відповідно до схеми і зкрутити конфірматами. В місцях де конфірмат знаходиться на видимій поверхні закрити його пластмасовим ковпачком.

- У випадку браку або пошкодження будь-якого елемента потрібно, зазначити його на інструкції монтажу та відіслати до пункту купівлі.
- Поверхню меблів потрібно чистити вологою тканиною або паперовим рушником.

RUS

Последовательность монтажа.

1. Отобрать из пачек нужные элементы (размеры и номерация элементов указаны в спецификации и на чертеже).
2. В отверстия диаметром 8 мм на торцах и боковинах вбить деревянные колышки, предварительно смазав их клеем.

Внимание!

Если, в процессе сборки, какой нибудь из колышков выступает из отверстия более чем на 10 мм, то нужно его добить, заменить или укоротить, потому что это может привести к повреждению боковин во время сборки мебели.
Такие случаи не подлежат рекламации!

3. В нижний торец боковин вбить пластмассовые ножки.
4. Сложить сегменты в соответствии схеме и скрепить конфирматами. В местах где конфирмат находится на видимой поверхности закройте его пластмассовым колпачком

- В случае брака или повреждения каких нибудь элементов, обозначте его на схеме монтажа и отослать в пункт покупки.
- Поверхность мебели нужно чистить влажной тканью или бумажным полотенцем.

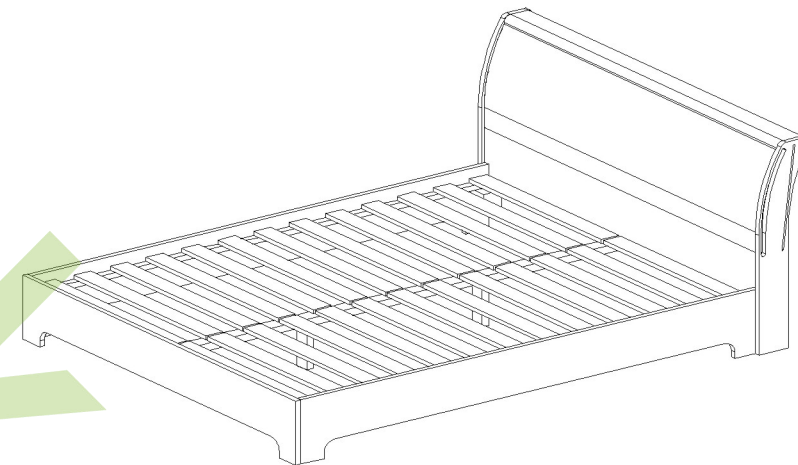

Розміри/Размеры:
Ширина/Ширина - 1690
Довжина/Длина - 2230
Висота/Высота - 925

UA



УВАГА!

Вироби повинні зберігатися згідно ГОСТ 16371-93 при температурі не нижче +2 °С і при вологості - від 45% до 70%. Гарантійний термін експлуатації в громадських приміщеннях - 18 місяців, в побутових - 24 місяці.
Не рекомендується ставити меблі поблизу опалюючих пристроїв.
Чистку меблів проводити сухою м'якою тканиною.

RUS

ВНИМАНИЕ!

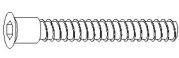
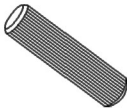
Изделия должны храниться по ГОСТ 16371-93 при температуре не ниже +2 °С и при влажности - от 45% до 70%. Гарантийный срок эксплуатации в общественных помещениях - 18 месяцев, в бытовых - 24 месяца.
Не рекомендуется ставить мебель вблизи отопительных приборов.
Чистку производить сухой мягкой тканью.

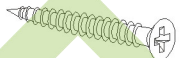
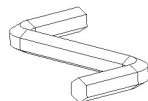
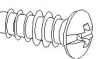
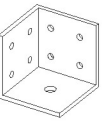
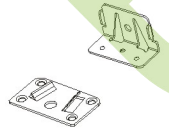
Конфірмат Конфирмат	Кілок Кольшечек	Засліпка Заглушка	Саморіз Саморез	Ключ для конфірмата Ключ для конфирмата
				
Саморіз Саморез	Кутник Угольник	Кріплення бруса Крепеж бруса		
				

1 планка накладна	24	1982	1
2 планка накладна	24	1982	1
3 планка центральна	1982	32	1
4 стійка	195	60	2
5 Задня стінка	459	1658	1
6 планка потовщення	54	1644	1
7 панель бил.вел.	445	1644	1
8 планка	80	1644	1
9 планка	80	1644	1
10 бильце мал.	288	1644	1

11 боковина	288	1998	1
12 боковина	288	1998	1
13 боковина прав.бил.вел.	925	220,7	1
14 планка	70	1644	1
15 боковина лів.бил.вел.	925	220,7	1
16 кутник	77	77	4
17 ламель	75	795	26
18 спинка бил.вел.	1644	446,4	1
19 планка накладна	1644	100,2	1

