

набор мебели для кухни К-156

# "ОЛЯ 1"

Шкаф настенный СШ-409  
400 мм

## Инструкция по сборке

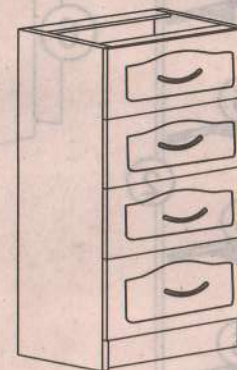

Ширина: 0,40 м  
Высота: 0,82 м  
Глубина: 0,47 м

Для сборки необходимо:

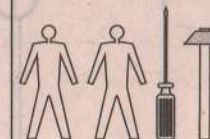

**ВНИМАНИЕ!** СБОРКА МЕБЕЛИ ДОЛЖНА ОСУЩЕСТВЛЯТЬСЯ КВАЛИФИЦИРОВАННЫМ СПЕЦИАЛИСТОМ. ПРЕТЕНЗИИ К РЕКЛАМАЦИИ ПОСЛЕ НЕКВАЛИФИЦИРОВАННОЙ СБОРКИ МЕБЕЛИ НЕ ПРИНИМАЮТСЯ. ПРОИЗВОДИТЕЛЬ ОСТАВЛЯЕТ ЗА СОБОЙ ПРАВО НА КОНСТРУКТИВНЫЕ ИЗМЕНЕНИЯ.

## ПРИНЦИПЫ ЭКСПЛУАТАЦИИ И УХОДА ЗА МЕБЕЛЬЮ



1. Мебель при установке выровнять по горизонтали.
  2. Внимание: перемещение мебели волоком грозит нанесением дефектов. Во время переноса, мебель следует брать за вертикальные элементы: бока, ножки т.д. Запрещается брать за горизонтальные элементы мебели: панели, полки и т.д.
  3. Мебель следует использовать в сухих помещениях, защищенных от воздействий неблагоприятных атмосферных условий.
  4. Не следует чрезмерно перегружать мебель, так как это может привести к деформации.
  5. Поверхность мебели следует протирать влажной тряпкой или бумажным полотенцем, для чистки использовать только средства, предназначенные для ухода за мебелью.
  6. На мебельных фасадах МДФ защитную пленку снимать ПОСЛЕ МОНТАЖА И УСТАНОВКИ МЕБЕЛИ.
  7. Избегать попадания прямых солнечных лучей на фасадную часть мебели.
  8. При эксплуатации встроенных и других бытовых приборов избегать нагревания элементов мебели больше 45 С.
- Не использовать чистящих химических средств!**

### ИНФОРМАЦИЯ

Уважаемый пользователь, в случае предъявления рекламаций, просьба письменно указать недостаток изделия с приложением ярлыка с упаковки поврежденной детали. Претензии к качеству продукции подаются на протяжении гарантийного срока (ГОСТ 16371-93)

*Все замечания и жалобы следует предъявлять по месту приобретения мебели!*

## СХЕМА СБОРКИ ШУХЛЯДЫ



\* Крепление 1-ой части направляющей к стенке мебельного модуля производится первоочередно!

\* До сборки тумбы прикрутить с помощью саморезов ответную часть направляющей к бокам тумбы, смотрите рисунок (!)

1. Собрать каркас шухляды (соединить между собой шкантами (А) детали (1) и (2))
2. Проверить диагональ (диагонали каркаса должны быть равны друг другу). Прибить снизу (с неклееной стороны) ДВП (3) гвоздями.
3. Закрепить с помощью саморезов металлические направляющие (5), которые должны поддерживать ДВП (3) снизу. Направляющая ровняется с передней частью каркаса шухляды.
4. Соединить фасад шухляды (4) шкантами с каркасом шухляды.
5. Через готовые отверстия в фасаде шухляды досверлить отверстия Ф 5 мм.
6. Прикрутить ручку (С) саморезом (В) длиной 45 мм. или винтом длиной 35 мм. (Для металлических ручек).

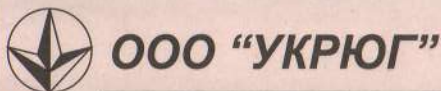

ООО "УКРЮГ", 09170, Украина, Киевская обл., Белоцерковский р-н, с. Шкаровка, ул. Мира, 1а, тел./факс: +38(0456) 32-00-81, 32-00-82

ТОВ «УКРЮГ», 09170, Україна, Київська обл., Білоцерківський р-н, с. Шкарівка, вул. Миру, 1а. Тел./факс: +38(0456) 32-00-81, 32-00-82

Мебель для хранения (корпусная)

Торговое наименование изделия

Набор мебели для кухни К-156 "Оля 1"  
Шкаф-стол кухонный СШ-409

7 верес. 2015

Дата изготовления.....

ГОСТ 16371-93.....

Штамп ОТК.....

Дата продажи.....



Гарантия 24 месяца со дня продажи  
Гарантія 24 місяці з дня продажу

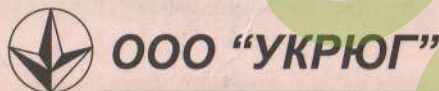

ООО "УКРЮГ", 09170, Украина, Киевская обл., Белоцерковский р-н, с. Шкаровка, ул. Мира, 1а, тел./факс: +38(0456) 32-00-81, 32-00-82

ТОВ «УКРЮГ», 09170, Україна, Київська обл., Білоцерківський р-н, с. Шкарівка, вул. Миру, 1а. Тел./факс: +38(0456) 32-00-81, 32-00-82

Мебель для хранения (корпусная)

Торговое наименование изделия

Набор мебели для кухни К-156 "Оля 1"  
Шкаф-стол кухонный СШ-409

7 верес. 2015

Дата изготовления.....

ГОСТ 16371-93.....

Штамп ОТК.....

Дата продажи.....



Гарантия 24 месяца со дня продажи  
Гарантія 24 місяці з дня продажу

# СШ-409 400мм

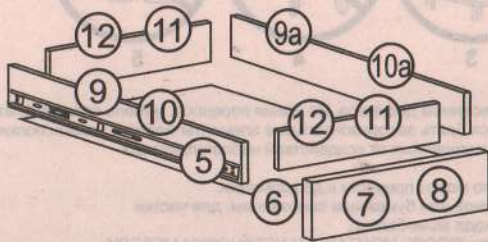
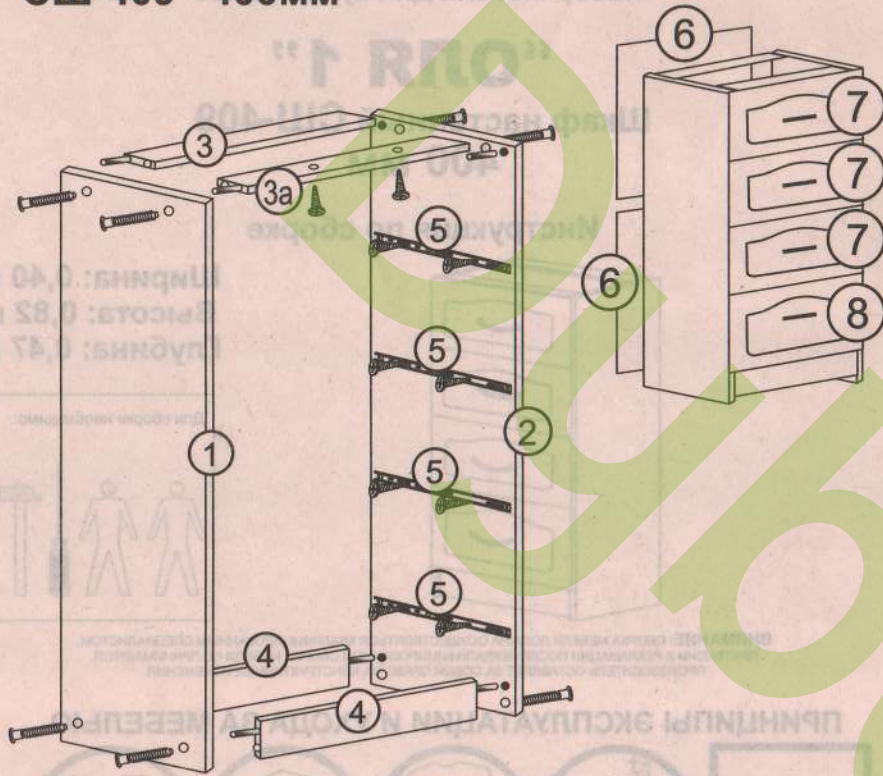

Номер элемента	Размеры	№ упак
1,2	820x450	8
3,3a	368x72	8
4,4	368x100	8
5	направл.	8
6-6шт.	340x396	8
7,7,7	140x396	8a
8	285x396	8a
9,9a	400x100	8
10,10a	400x130	8
11,11	312x100	8
12,12	312x130	8

**!!! ВНИМАНИЕ !!!**  
 Монтаж задних стенок (оргалита) производить СВЕРХУ ВНИЗ, т.е. совмещая верхнюю кромку оргалита с верхней крышкой изделия, и только после этого фиксировать гвоздями.

Ниже представлены символы и количество фурнитуры, которые будут необходимы при сборке.

4 шт Шайба под винт	4 к-та Направляющая 400мм	1 шт Клей	40 шт Ø 3,5x14 мм
56 шт Шкант Ø8x30 мм	8 шт M4,0x35 мм	8 шт Конфирмат Ø6,4x50 мм	8 шт Заглушка
1 шт Ключ	90 шт Гвоздь	4 шт Петля	4 шт Ø 4x30 мм
		4 шт Ручка	

## ВНИМАНИЕ!

Не монтировать элементы в случае их деформации или при наличии других недостатков.



рис. 1



рис. 2

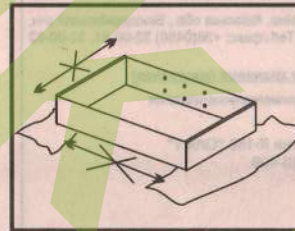
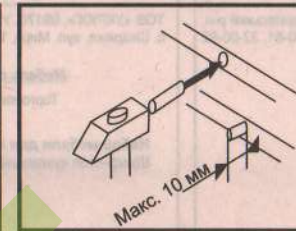
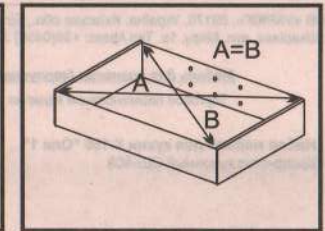

рис. 3

Сборку элементов мебели необходимо производить на мягкой и чистой поверхности (например, полотенце, одеяло), см. рис. 1. В отверстия диам. 8 мм, находящиеся по краям элементов, вбить шканты, см. рис. 2. (сквозные отверстия на стержне стяжки оставить свободными. Внимание: если Вы обнаружите, что какой-либо из шкантов выступает из отверстия на длину более 10 мм, его следует добить, заменить либо укоротить, поскольку при сборке он может повредить деталь.  
 Замечание: перед тем, как прибить заднюю стенку (оргалит), необходимо выставить равенство диагоналей А и В (рис. 3)