

ПРИНЦИПЫ ЭКСПЛУАТАЦИИ И УХОДА ЗА МЕБЕЛЬЮ

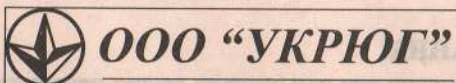

1. Мебель при установке выровнять по горизонтали.
2. Внимание: перемещение мебели волоком грозит нанесением дефектов. Во время переноса, мебель следует брать за вертикальные элементы: бока, ножки и т.д. Запрещается брать за горизонтальные элементы мебели: панели, полки и т.д.
3. Мебель следует использовать в сухих помещениях, защищенных от воздействий неблагоприятных атмосферных условий.
4. Не следует чрезмерно перегружать мебель, так как это может привести к деформации.
5. Поверхность мебели следует протирать влажной тряпкой или бумажным полотенцем. *Не использовать чистящих химических средств!*
6. Не реже 1-го раза, каждые 6-ть месяцев эксплуатации мебели - *проверяйте надёжность фиксации дверных петель; в случае необходимости - подтяните винтовые соединения!*



ООО "УКРЮГ", 09170, Украина, Киевская обл., Белоцерковский р-н, с. Шкаринка, ул. Мира, 1а. Тел./факс: +38(0456) 32-00-81, 32-00-82

ТОВ "УКРЮГ", 09170, Украина, Київська обл., Білоцерківський р-н, с. Шкаринка, вул. Миру, 1а. Тел./факс: +38(0456) 32-00-81, 32-00-82

Мебель для хранения (корпусная)

Торговое наименование изделия

НАБОР МЕБЕЛИ 1067 «КОРВЕТ»
КОМОД ТКБ-269

22 ЛИСТ. 2013

Дата изготовления.....

ГОСТ 16371-93.....

Штамп ОТК.....



Дата продажи.....

Гарантия 24 месяца со дня продажи
Гарантия 24 місяці з дня продажу

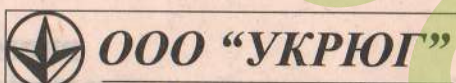

ООО "УКРЮГ", 09170, Украина, Киевская обл., Белоцерковский р-н, с. Шкаринка, ул. Мира, 1а. Тел./факс: +38(0456) 32-00-81, 32-00-82

ТОВ "УКРЮГ", 09170, Украина, Київська обл., Білоцерківський р-н, с. Шкаринка, вул. Миру, 1а. Тел./факс: +38(0456) 32-00-81, 32-00-82

Мебель для хранения (корпусная)

Торговое наименование изделия

НАБОР МЕБЕЛИ 1067 «КОРВЕТ»
КОМОД ТКБ-269

22 ЛИСТ. 2013

Дата изготовления.....

ГОСТ 16371-93.....

Штамп ОТК.....



Дата продажи.....

Гарантия 24 месяца со дня продажи
Гарантия 24 місяці з дня продажу

ООО "УКРЮГ", Украина, Киевская обл., Белоцерковский р-н, с.Шкарровка, ул. Мира 1а, тел/факс: +38(0456) 32-00-81, 32-00-82

НАБОР МЕБЕЛИ 1067

«КОРВЕТ» КОМОД ТКБ-269

Инструкция по сборке

Габаритные размеры:

выс	шир	глуб
0,97	0,61	0,38

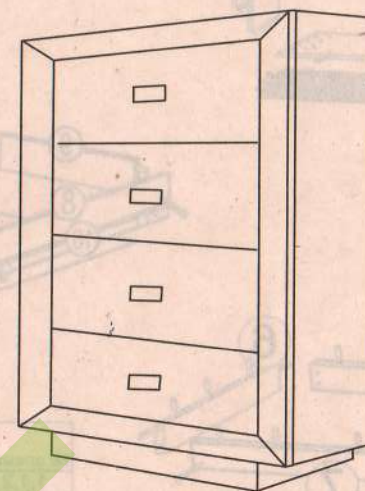

ИНФОРМАЦИЯ:

Уважаемый пользователь, в случае предъявления рекламаций, просьба письменно указать недостаток изделия с приложением ярлыка с упаковки поврежденной детали. Претензии к качеству продукции подаются на протяжении гарантийного срока (ГОСТ 16371-93)

Все замечания и жалобы следует предъявлять по месту приобретения мебели!

ВНИМАНИЕ! СБОРКА МЕБЕЛИ ДОЛЖНА ОСУЩЕСТВЛЯТЬСЯ КВАЛИФИЦИРОВАННЫМ СПЕЦИАЛИСТОМ. ПРЕТЕНЗИИ К РЕКЛАМАЦИИ ПОСЛЕ НЕКВАЛИФИЦИРОВАННОЙ СБОРКИ МЕБЕЛИ НЕ ПРИНИМАЮТСЯ. ПРОИЗВОДИТЕЛЬ ОСТАВЛЯЕТ ЗА СОБОЙ ПРАВО НА КОНСТРУКТИВНЫЕ ИЗМЕНЕНИЯ И ЗАМЕНУ ФУРНИТУРЫ

Для сборки необходимо:



Комод ТКБ-269

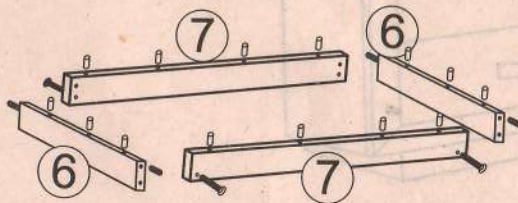
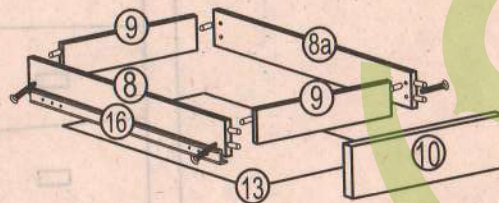
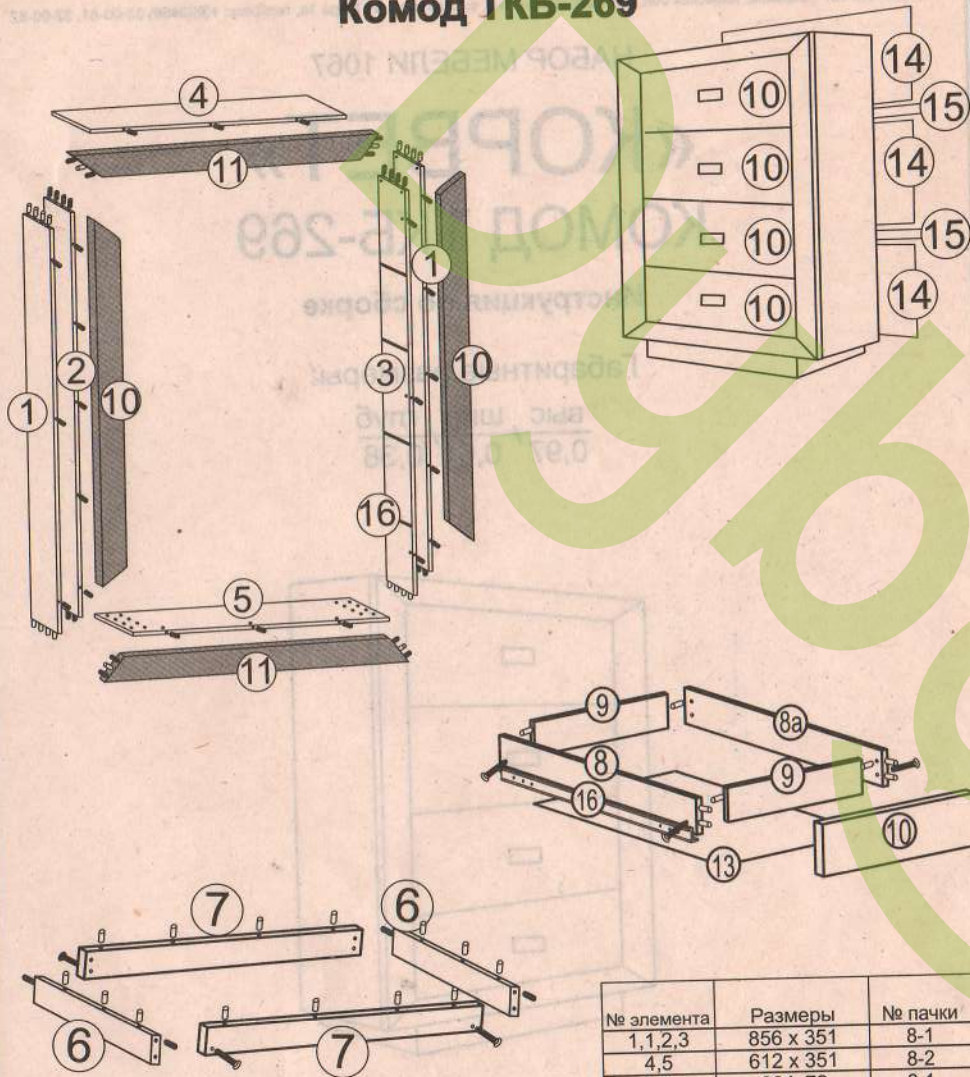

№ элемента	Размеры	№ пачки
1,1,2,3	856 x 351	8-1
4,5	612 x 351	8-2
6,6	284x72	8-1
7,7	530x72	8-1
8,8a	330x130	8-2
9,9	398x130	8-1
10,10,10,10	179x446	8-3
11,11	612x80x22	8-4
12,12	890x80x22	8-4
13	426x330	8-1
14,14,14	294x606	8-2
15,15	соединит.оргал	8-2
16	направляющая	----

!!! ВНИМАНИЕ !!!

Монтаж задних стенок (оргалита) производить **СВЕРХУ ВНИЗ**, т.е. совмещая верхнюю кромку оргалита с верхней крышкой изделия, и только после этого фиксировать гвоздями.

Ниже представлены символы и количество аксессуаров, которые будут необходимы при сборке; находятся в коробке «Фурнитура»

92x Шкант $\varnothing 8 \times 30$ mm	20x Конфирмат $\varnothing 6,4 \times 50$ mm	20x Заглушка	1x Ключ
90x Гвоздь	4x Ручка	40x $\varnothing 3,5 \times 14$ mm	1x Клей
8x шайба подкладка	8x Ножка	28x Эксцентрик минификс	4x Дюбель двойной
8x M4x35 mm	4 комплект Направляющая 300 mm	20x Гвинтер для минификс	28x Заглушка минификс

ВНИМАНИЕ!

Не монтировать элементы в случае их деформации или при наличии других недостатков.



рис. 1



рис. 2

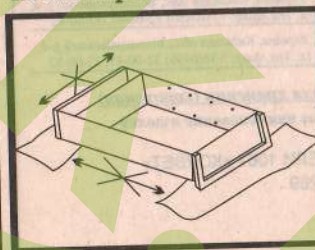

рис. 3

Сборку элементов мебели необходимо производить на мягкой и чистой поверхности (например полотенце, одеяло и т. п.), см. рис. 1. В отверстия диаметром 8 мм, находящиеся по краям элементов, вбить шканты, см. рис. 2. (Сквозные отверстия на стержне стяжки оставить свободными).

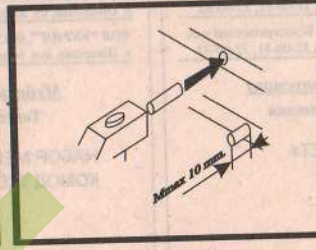
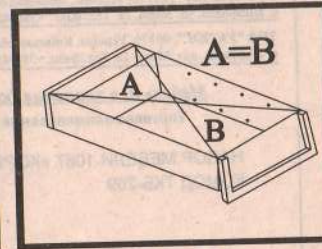
Внимание: если вы обнаружите, что какой-либо из шкантов выступает из отверстия на длину более 10 мм, его следует добить, заменить либо укоротить, поскольку при сборке он может повредить деталь.

Замечание: перед тем как прибить заднюю стенку (оргалит), необходимо выставить равенство расстояний А и В, см. рис. 3.