

ПРИНЦИПЫ ЭКСПЛУАТАЦИИ И УХОДА ЗА МЕБЕЛЬЮ



1. Мебель при установке выровнять по горизонтали.
 2. Внимание: перемещение мебели волоком грозит нанесением дефектов. Во время переноса, мебель следует брать за вертикальные элементы: бока, ножки т.д. Запрещается брать за горизонтальные элементы мебели: панели, полки и т.д.
 3. Мебель следует использовать в сухих помещениях, защищенных от воздействий неблагоприятных атмосферных условий.
 4. Не следует чрезмерно перегружать мебель, так как это может привести к деформации.
 5. Поверхность мебели следует протирать влажной тряпкой или бумажным полотенцем, для чистки использовать только средства, предназначенные для ухода за мебелью..
 6. На мебельных фасадах МДФ защитную пленку снимать ПОСЛЕ МОНТАЖА И УСТАНОВКИ МЕБЕЛИ.
 7. Избегать попадания прямых солнечных лучей на фасадную часть мебели.
 8. При эксплуатации встроенных и других бытовых приборов избегать нагревания элементов мебели больше 45 С.
- Не использовать чистящих химических средств!**



ООО "УКРЮГ"

ООО "УКРЮГ", 09170, Украина, Киевская обл., Белоцерковский р-н, с. Шкаровка, ул. Мира, 1а, тел./факс: +38(0456) 32-00-81, 32-00-82

ТОВ «УКРЮГ», 09170, Україна, Київська обл., Білоцерківський р-н, с. Шкаровка, вул. Мира, 1а. Тел./факс: +38(0456) 32-00-81, 32-00-82

Мебель для хранения (корпусная)
Точное наименование изделия

Гарнитур мебели для спальни 355 "Орфей":
Комод ТКБ - 305

04 груд. 2014

Дата изготовления.....

ГОСТ 16371-93.....

Штамп ОТК.....

Дата продажи.....



Гарантия 24 месяца со дня продажи
Гарантия 24 місяці з дня продажу

регулировка дверных петель

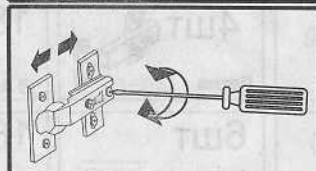
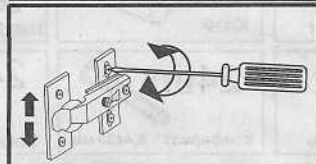
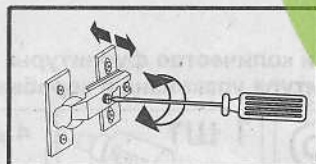

ООО "УКРЮГ", 09170, Украина, Киевская обл., Белоцерковский р-н, с. Шкаровка, ул. Мира, 1а, тел./факс: +38(0456) 32-00-81, 32-00-82

гарнитур мебели для спальни 355

ОРФЕЙ

КОМОД ТКБ-305

Инструкция по сборке

Габаритные размеры (выс./шир./гл.):
0,86 1,35 0,43



Для сборки необходимо:

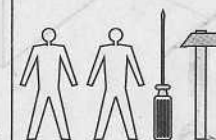

ВНИМАНИЕ! СБОРКА МЕБЕЛИ ДОЛЖНА ОСУЩЕСТВЛЯТЬСЯ КВАЛИФИЦИРОВАННЫМ СПЕЦИАЛИСТОМ. ПРЕТЕНЗИИ К РЕКЛАМАЦИИ ПОСЛЕ НЕКВАЛИФИЦИРОВАННОЙ СБОРКИ МЕБЕЛИ НЕ ПРИНИМАЮТСЯ. ПРОИЗВОДИТЕЛЬ ОСТАВЛЯЕТ ЗА СОБОЙ ПРАВО НА КОНСТРУКТИВНЫЕ ИЗМЕНЕНИЯ И ЗАМЕНУ ФУРНИТУРЫ.

ИНФОРМАЦИЯ!

Уважаемый пользователь, в случае предъявления рекламаций, просьба письменно указать недостаток изделия с приложением ярлыка с упаковки поврежденной детали. Претензии к качеству продукции подаются на протяжении гарантийного срока (ГОСТ 16371-93)

Все замечания и жалобы следует предъявлять по месту приобретения мебели!

ТКБ-305

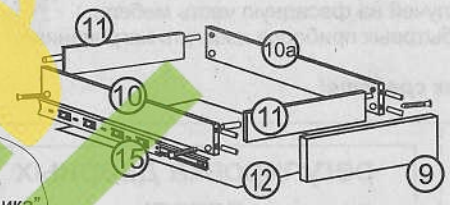
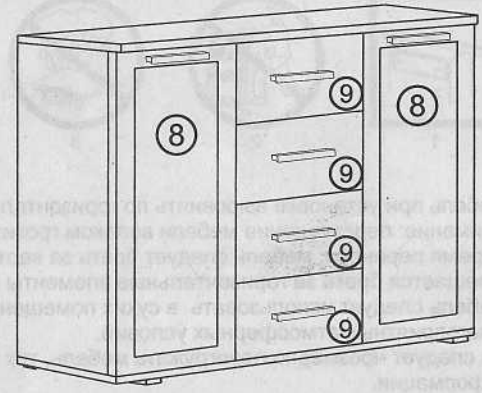
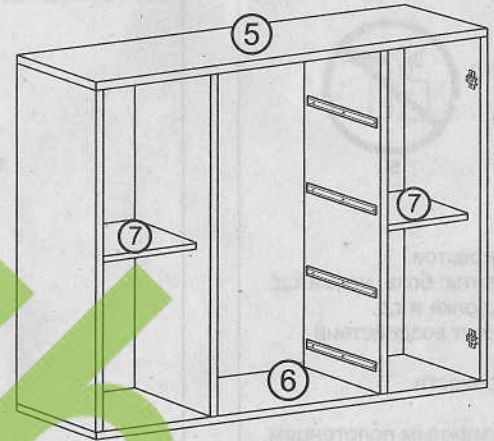
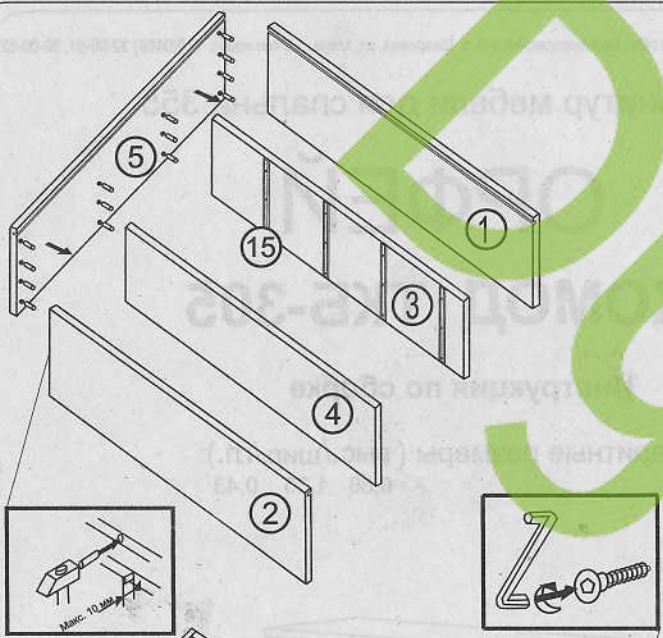

Внимание!
Точную сборку выдвижного ящика смотрите вкладыш „Схема сборки выдвижного ящика“

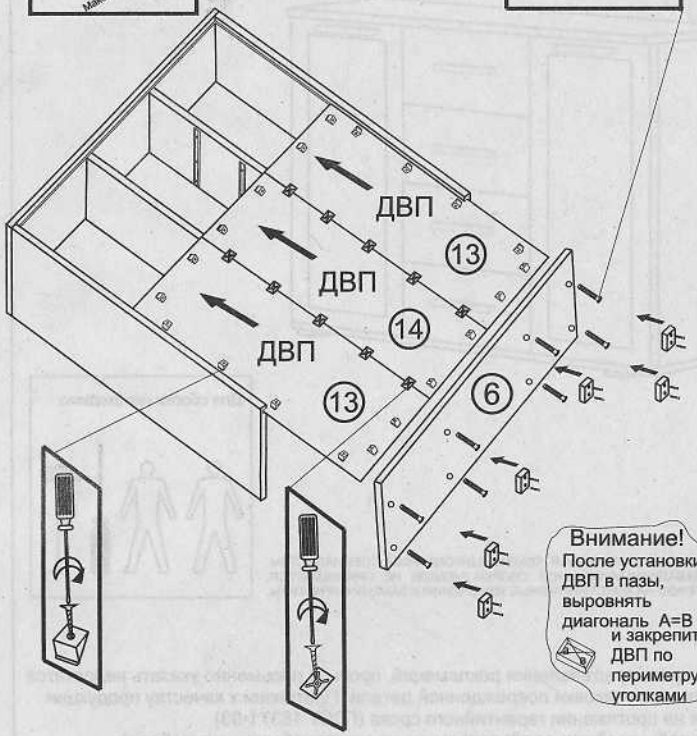

Внимание!
После установки ДВП в пазы, выровнять диагональ A=B и закрепить ДВП по периметру уголками

Ниже представлены символы и количество фурнитуры, которая будет необходима при сборке. Фурнитура упакована в коробке "Фурнитура".

40шт Шляпка Ø 3,5x14 мм	12шт Шайба под винт	1 шт Клей	4 комплекта Направляющая 300 мм
54шт Шкант 8x30 мм	8шт Полкодержатель	24шт Конфирмат 6,4x50 мм	24шт Заглушка
1 шт Ключ	60шт Гвоздь	4шт Петля	18шт Ø 4x30мм
6шт Ножка	4шт Винт M4 x25 мм	6шт Ручка	16шт Ø 4 x16 мм
			74шт Ø 3 x20 мм
			16шт Уголки крепления ДВП
			10шт Крепление ДВП
			8шт Винт M4 x40 мм

Номер элемента	Размеры	№ упак
1,2	804x396	4-1
3,4	804x380	4-1
5	1352x428	4-2
6	1352x416	4-2
7,7	434x380	4-1
8,8	796x446x19	4-3
9,9,9,9	197x446x19	4-4
10,10a	350x130	4-1
11,11	362x130	4-1
12	390x346	4-2
13,13	816x448	4-2
14	816x434	4-2
15	направляющ	—